

重機が無くても組立てできる

パネルハウス KK型



■ レンタル・販売



日本セイフティー株式会社

<http://www.nihonsafety.com>

本社	〒102-0082 東京都千代田区一番町21番地 一番町東急ビル11F
東日本第1営業部	TEL.03-6369-2221 FAX.03-6369-2220
東日本第2営業部	TEL.03-6369-2222 FAX.03-6369-2230
A S 事業部	TEL.03-6369-2221 FAX.03-6369-2220
ラップホン事業部	TEL.03-6369-2223 FAX.03-6369-2228
大阪支店	〒541-0053 大阪市中央区本町4丁目5-16 本町スクエアビルⅡ
営業部	TEL.06-6260-1122 FAX.06-6260-1123
東北支店	〒989-1503 宮城県柴田郡川崎町大字川内字七曲山63番地
	TEL.0224-85-2331 FAX.0224-84-2333
名古屋支店	〒496-0026 愛知県津島市唐臼町ニツ池60番地
	TEL.0567-33-0077 FAX.0567-33-0078
広島支店	〒731-0223 広島県広島市安佐北区可部南5丁目6番1号
	TEL.082-819-1877 FAX.082-819-1878
四国支店	〒761-8031 香川県高松市郷東町577番地5
	TEL.087-832-8181 FAX.087-832-8180
九州支店	〒811-2104 福岡県糟屋郡宇美町井野316番地585
	TEL.092-957-6812 FAX.092-957-6813
札幌営業所	〒001-0915 札幌市北区新琴似町574-2
	TEL.011-769-7631 FAX.011-769-7630
静岡営業所	〒421-0303 静岡県榛原郡吉田町片岡8番2
	TEL.0548-32-6661 FAX.0548-32-3456

■ 取扱い店



◆ カタログ掲載商品について
このカタログの掲載内容は、2020年9月1日現在のものです。製品改良のため、仕様及び
外観の一部を予告なく変更する場合があります。



日本セイフティー株式会社

◆ 地域により取り扱いのない商品や色、サイズ、仕様が異なる場合がありますので、詳細は各担当にお問い合わせ下さい。◆

PAKK-2009-01



パネル・建具の差し替えて簡単レイアウト パネルハウスKK型

単棟▶

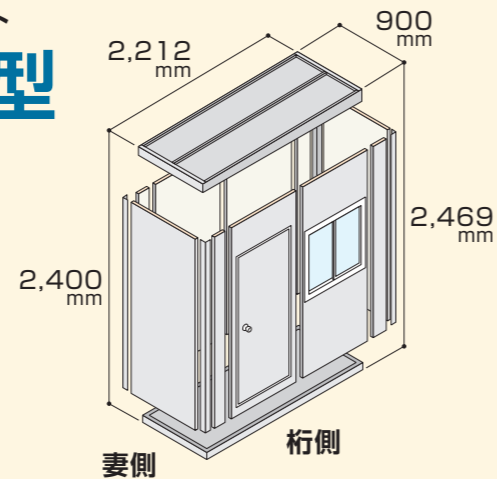
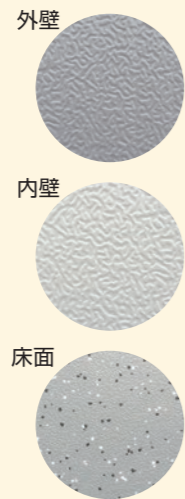

W900mm×H2,182mmの単棟基本ハウスをベースに妻桁連棟が可能です。設置場所や用途に合わせて搬入しやすいロックダウン方式です。

組立て図(参考例)

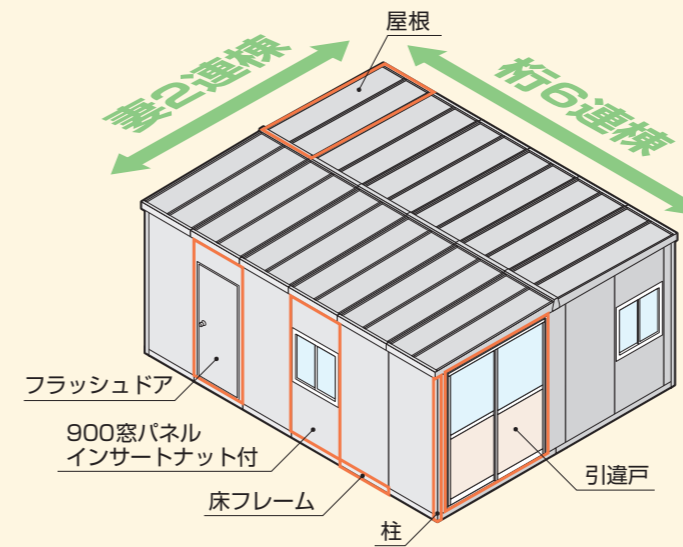

仕様

骨組構造	軽量鉄骨・ロックダウン組立構造
屋根	亜鉛メッキ鋼板 t=0.8mm
天井パネル	断熱ウレタン充填パネル t=30mm 室内側カラー鋼板t=0.35mm
壁パネル	断熱ウレタン充填パネル t=30mm 両面カラー鋼板t=0.35mm
床	塩ビ板 t=15mm 長尺シート仕上げ
出入口	フラッシュドア(右吊元)・アルミ引違戸
窓	アルミサッシ引違い 透明ガラス
照明	LED照明 25W
電気設備壁掛け	電材モールA(磁石付) 漏電ブレーカー20A + スイッチ + 2口コンセント
	電材モールB(磁石付) 1口コンセント + 2口コンセント
換気扇	φ200mm + ウェザーカバー
配線ダクト	亜鉛鋼板1.5mm折り曲げ塗装仕上げ L 2145mm S 820mm
配線ダクト受け	亜鉛鋼板1.5mm折り曲げ塗装仕上げ

特長

狭小地・屋内設置も可能

全ての部材が軽量で手運びでの搬入・組立てが可能です。トラックが入らない狭い場所や屋内でも設置可能です。窓・ドアの位置の変更や増設も簡単に行えます。



断熱パネル

屋根・壁が発泡ウレタン仕様なので、鉄板と比べ断熱性に優れエアコン等の冷暖房効率がいいです。



二次側電気工事不要

コンセント・スイッチ・ブレーカーはアタッチメントを取り付け、コネクタで接続するだけです。

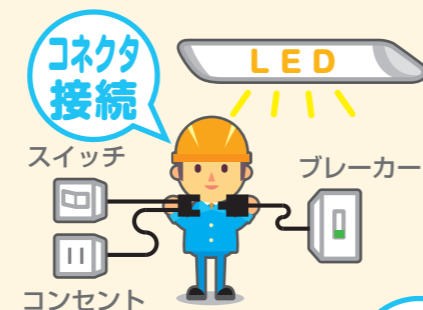

耐候性に優れた床

床が塩ビ製で耐候性に優れているので、木材のような腐食の心配がありません。

LED照明標準装備

省エネで長寿命なので面倒な交換手間を省きます。また紫外線も少ないので虫が集まりにくいです。

すっきりした空間

中柱が無いので室内空間を広く活用できます。



用途例



内装(参考例)



増設・パネルレイアウト変更

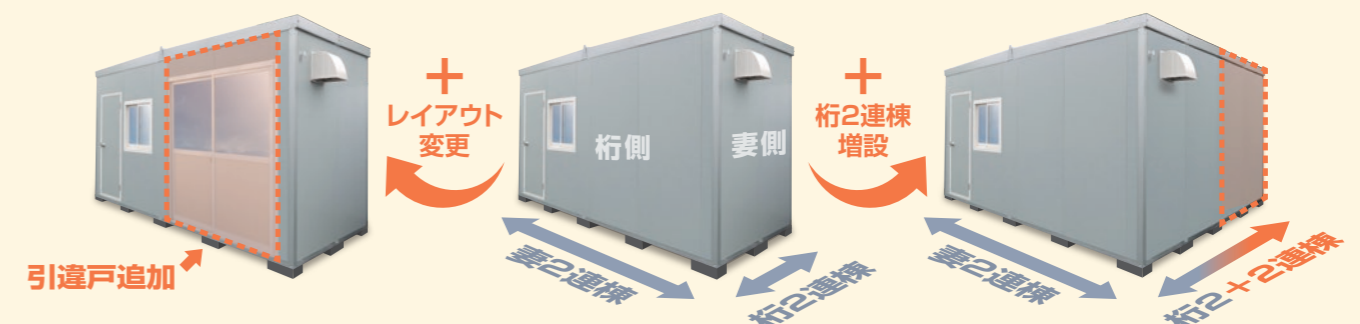

組み合わせ例

【KKW型】

■ 立面図 (妻2連棟 桁2連棟)

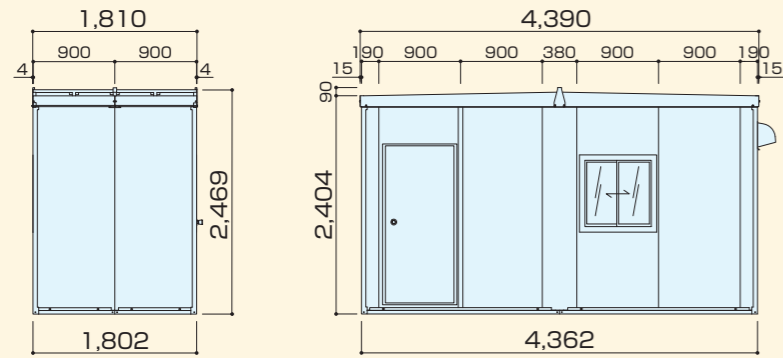

■ 平面図 (妻2連棟)・(妻2連棟 桁2連棟～桁6連棟)



【KKS型】

■ 立面図 (桁6連棟)

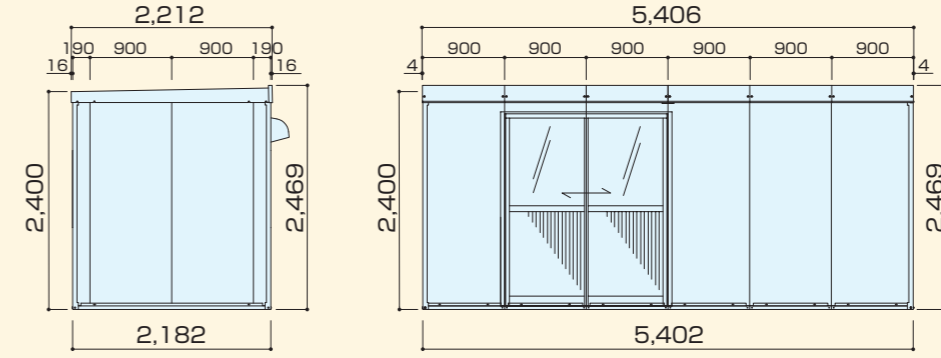

■ 平面図 (単棟～桁6連棟)

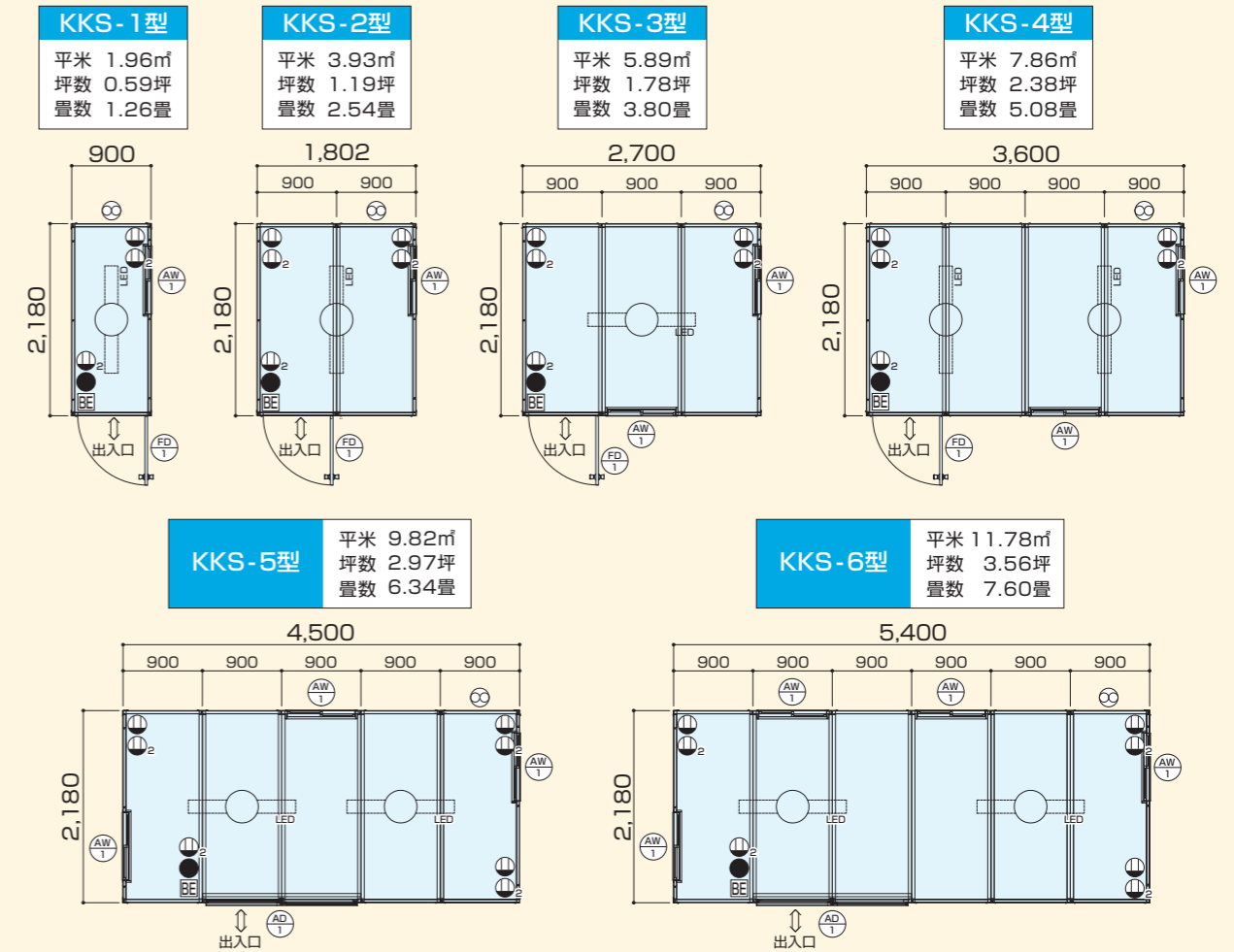

BE ● ● ₂ ... 電材モールA [漏電ブレーカ + スイッチ(LED照明器) + 下部2口コンセント]	⊗ ... 換気扇
● ● ₂ ... 電材モールB [上部1口コンセント + 下部2口コンセント]	LED ... LED照明器(25W)
AW ... 900窓パネル インサートナット付	FD ... フラッシュドア
	AD ... 引違戸

【使用上のご注意】

- 1) パネルハウスKK型は1階平屋仕様です。絶対に2階建てにしないでください。 2) 風の強い場所では、ワイヤーなどで必ず耐風養生をしてください。

パネルハウスKK型 部材図

単位 mm

【床フレーム】
W2,180×H71.5×D900
(35.7kg)

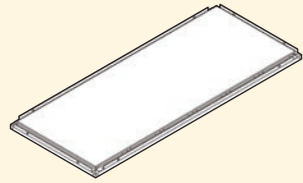

【屋根】
W2,181×H450×D100
(13.4kg)

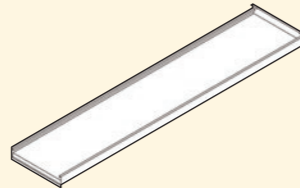

【柱】
W63×H2,317×D63
(2.5kg)

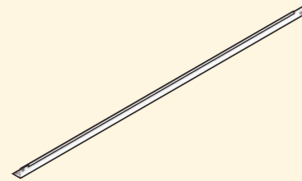

【電材モール A】
W60×H2,082×D106
(2.9kg)

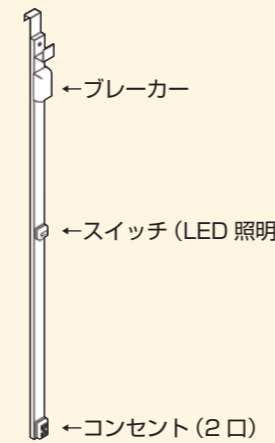

【電材モール B】
W60×H2,082×D106
(2.9kg)

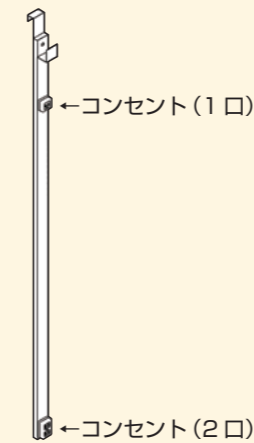

【換気扇】
W300×H320×D192
(2.0kg)

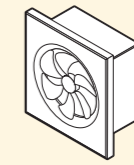

【LED照明】
W1,200×H32×D71.5
(0.8kg)

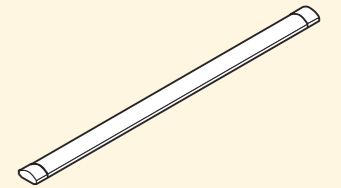

【900パネル凸凹
INSERTナット付】
W900×H2,280×D30
(15.5kg)



【900パネル凹口
INSERTナット付】
W900×H2,280×D30
(15.3kg)



【380パネル (妻2連棟用)】
W380×H2,280×D30
(7.0kg)



【155パネル凸凹
INSERTナット付】
W155×H2,280×D30
(3.2kg)



【ウエザーカバー】
W292×H310×D269
(0.5kg)



【155パネル凹口
INSERTナット付】
W155×H2,280×D30
(3.2kg)



【900換気扇パネル
INSERTナット付】
W900×H2,280×D30
(15.4kg)



【フラッシュドア】
W900×H2,280×D30
(21.3kg)



【900窓パネル
INSERTナット付】
W900×H2,280×D34
(22.7kg)



【引違戸】
W1,800×H1,940×D34
(34.8kg)

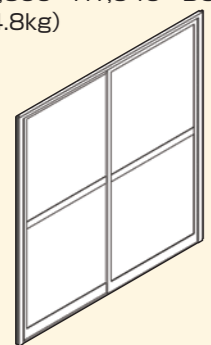

【窓上パネル
INSERTナット付】
W900×H355×D30
(2.3kg)

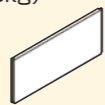

【ダクトS】
W820×H60×D48
(0.6kg)



【配線ダクト】
W60×H182×D106
(0.2kg)

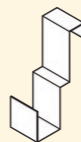

【ダクトL】
W2,145×H60×D48
(1.6kg)

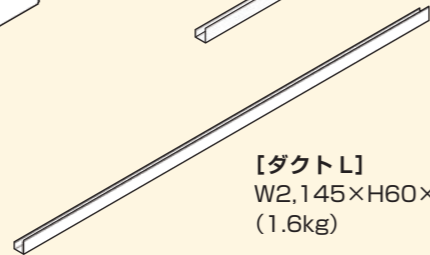

オプション

カーテン (900窓・引違戸用)



エアコンパネル (壁掛けエアコン) 参考図

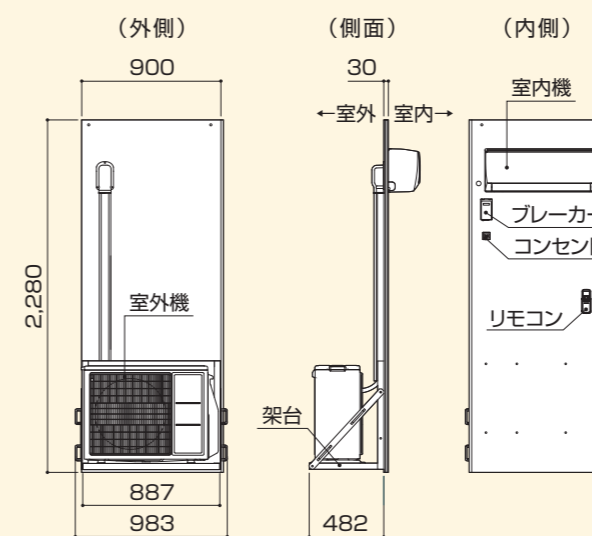

エアコンパネル規格

	エアコンパネル		
	ウインドエアコン 0.7馬力	壁掛けエアコン 1.5馬力	壁掛けエアコン 2.5馬力
電源	単相 100V 50/60Hz	単相 100V 50/60Hz	単相 200V 50/60Hz
始動電流	27A	14.4A	10.8A
能力	冷房	1.6kW	4.0kW
	暖房	1.8kW	5.0kW
運転電流	冷房	6.7A	12.6A
	暖房	7.1A	9.8A
消費電力	冷房	0.605kW	1.21kW
	暖房	0.705kW	1.40kW
対応目安	坪	2.5坪	6.5坪
	畳	6畳	14畳
	m ²	9.0m ²	21.5m ²
製品重量	室内機	21kg	7.5kg
	室外機	—	31kg
取付パネル	15.4kg	26.2kg	26.2kg