

NGS

NAKAYAMA  
GENTARO  
SHOTEN

# Hardwood catalog 2026

中山源太郎商店  
ハードウッドカタログ

耐久・防虫性能に優れた天然木製品 NGSハードウッド



株式会社 中山源太郎商店

〒770-8001 徳島県徳島市津田海岸町2-8  
tel.088-662-3800 fax.088-663-2838

ホームページで施工例をご覧ください!

中山源太郎商店

検索



クリーンウッド法 第1種・第2種登録事業者  
JPIC-CLW-I-202号、JPIC-CLW-II-202号  
徳島県木材認証制度登録機関:徳木機構第58号

ホテルライクな上質な空間に本物の木の質感が落ち着いた深みをプラス。  
中庭へと延びる木の天井が開放感を演出します。  
(「NGSハードウッド セランガンバツ 軒天兼用内装天井材」を使用。ミディアムブラン塗装)

## NGSハードウッドが 内と外をゆるやかにつなぐ

高耐久で腐りにくいハードウッドなら  
屋内と屋外を同じ素材で仕上げる“連続したデザイン”が実現します。  
リビングからデッキへ、室内から空へと続く軒天。  
空間の境界が自然にほどこ、暮らしの広がりを感じられる構成に。  
さらに、雨風の影響を受けやすい半屋外空間でも  
天然木ならではの質感が建物全体と美しく調和し  
心地よい一体感を生み出します。

2階建てのウッドデッキで部屋と部屋をつなぐ。  
つながっているけど、ほどよい距離感。

## Hybrid Design

# 異素材との組み合わせが 建物に上質な深みをもたらす

Hybrid Designとは、ハードウッドをガラス・タイル・金属などの異素材と組み合わせることで、素材同士のコントラストを際立たせるデザイン手法です。天然木の深い質感が異素材のシャープさを引き立て、建物全体に上質な存在感をもたらします。NGSハードウッドならではの重厚感と個性が、空間の印象を一段と高めてくれます。



サイディング セランガンバツ

現場：株式会社 伊藤商店 舞鶴工場  
設計：松山伸樹 | 霜島孝宗 建築設計事務所  
撮影：繁田論写真事務所



サイディング セランガンバツ 設計：悠悠ホーム株式会社

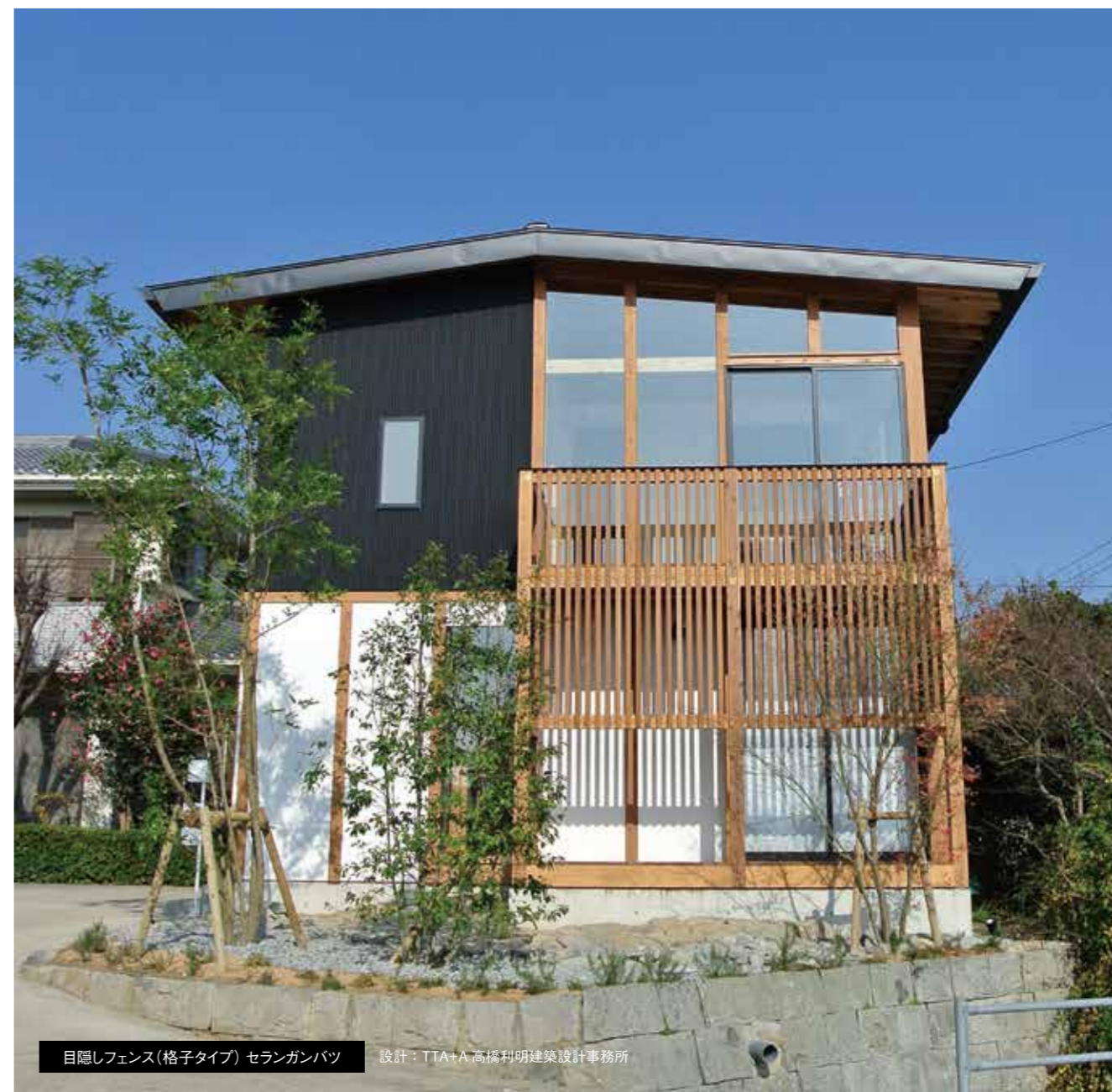

目隠しフェンス(格子タイプ) セランガンバツ 設計：TTA+A 高橋利明建築設計事務所

# NGSハードウッド オリジナルデッキ

## 内と外をゆるやかにつなぐ、天然木のウッドデッキ

ウッドデッキを家族が集うアウトドアリビングに。  
腐りにくく高耐久の天然木「NGSハードウッド」なら  
自然の風合いをそのままにノーメンテナンスでも高い耐久性を実現します。



設計：TTA+A 高橋利明建築設計事務所 セランガンバツ

### 参考組立図

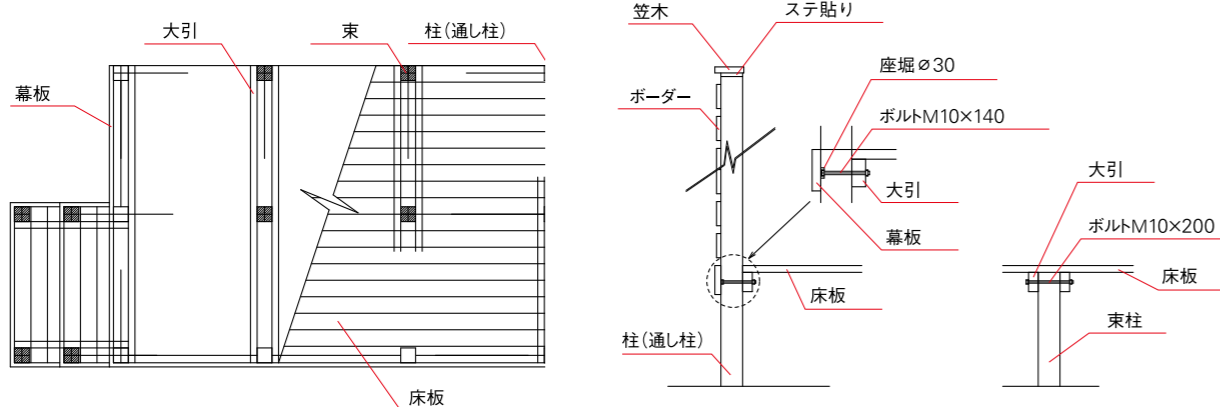

簡単無料お見積もり NGS デッキサポートシステム 裏表紙をご覧ください。

## NGSオリジナルデッキは、ビス留め工法とノンビス工法の2種類から選べます

### 仕上がりに違いあり!! ノンビス工法という選択

床面にポツポツとビスの頭が出ないので美しい仕上がりに。部屋の中のフローリングとの一体感を演出できます。ひっかかりや水による腐れの原因となるビスうきの心配もありません。

### 床板の下穴処理不要

ジョイント金物で床板をつないでいくので、ハードウッドに通常必要な下穴処理をせず美しく施工することができます。

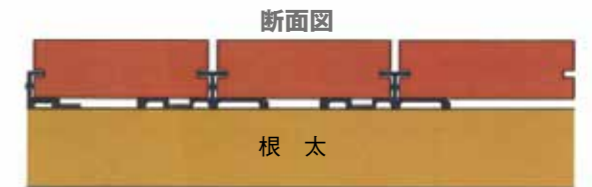

金具施工イメージ

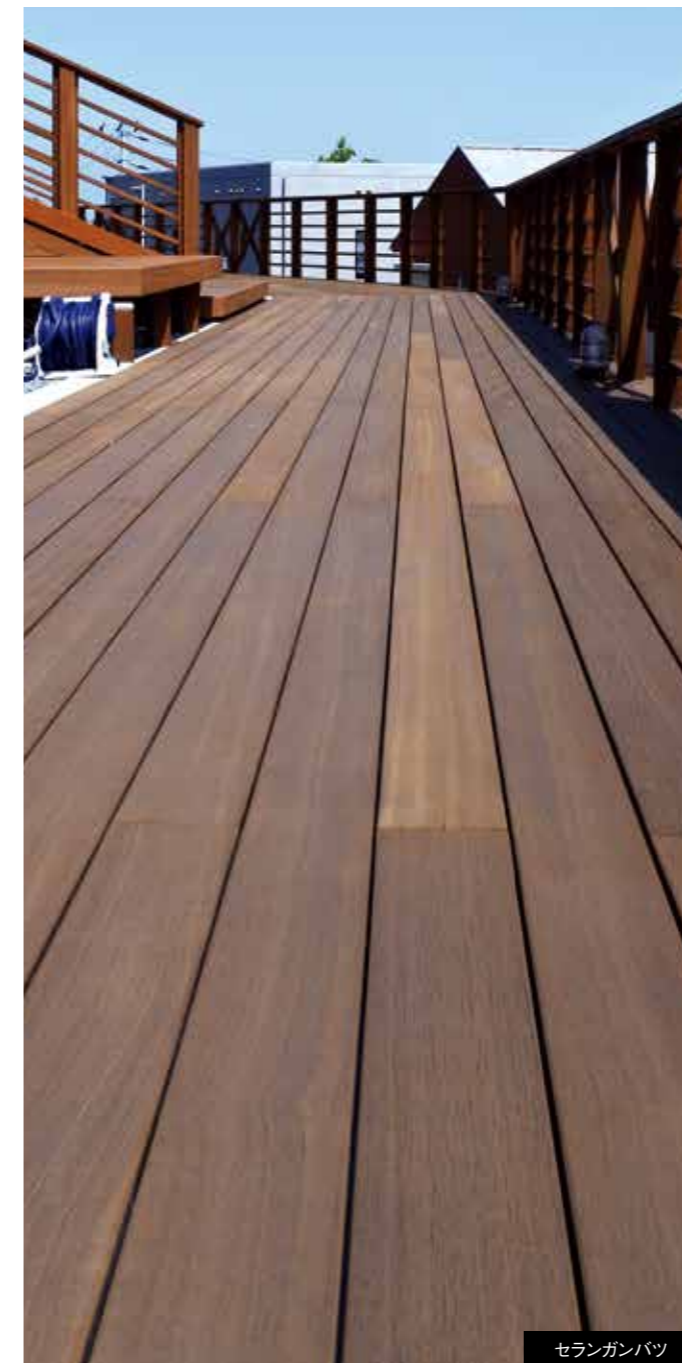

セランガンバツ



セランガンバツ

# NGSハードウッド 目隠しフェンス

## 囲うことで生まれる、プライベート空間

フェンスの内側をどう使うかによって、選ぶデザインも変わります。  
フェンスを取り付ける理由に合わせて自由なデザインを実現できるのが  
天然木でつくるフェンスの良いところです。



セラランガンバツ ボーダータイプ(縦張り)



イベルルーバータイプ



格子タイプ

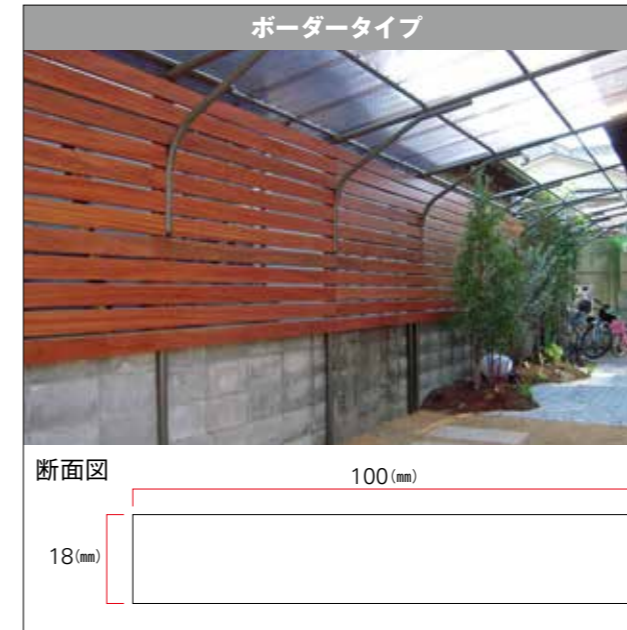
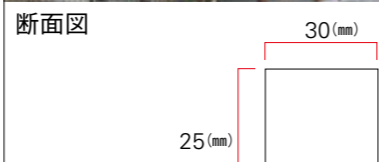

ボーダータイプ

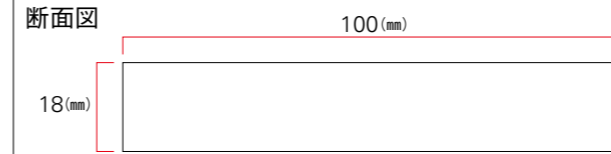

ルーバータイプ

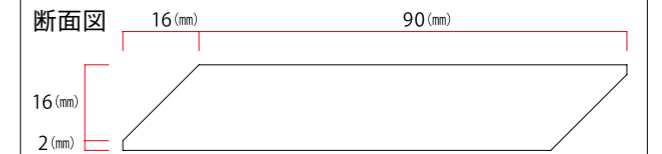

※専用の透湿防水シートを使用すれば、フェンス材を外壁として使用することが可能です。

## 自由度の高い木材でデザインをもっと楽しく ファサードラタンをご紹介します



ファサードラタン施工例

### ファサードラタンとは

ドイツやスイスなどで見られる木の板をすのこ状に張った外壁のことを、日本ではファサードラタンと呼んでいます。断面が平行四辺形になった板を使う例が多くみられ、弊社の目隠しフェンス部材のルーバータイプがこれに当たります。板と板の間に目地をとるため、下地の透湿防水シートは専用のものをお勧めします。弊社ではウルトジャパンのウートップ®サーモファサードをお取り扱いできますのでお問い合わせください。

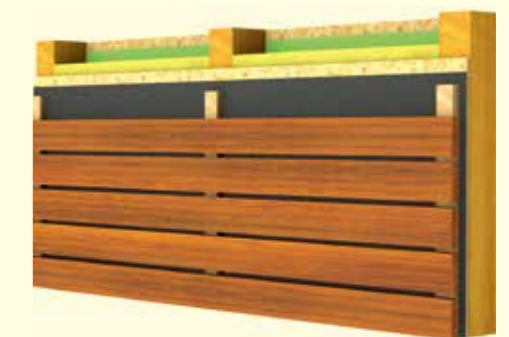

施工イメージ図

# NGSハードウッド サイディング

## 建物の顔となり、空間の印象を決める ハードウッドの外壁材

耐久性が高く、緻密で重厚な高級感をまとうイペ、セラガンバツを使用した「NGSハードウッドサイディング」。木材の反り・割れ・ヤセといった木が持つ性質を理解し、その不安を最小限に抑えるための配慮を細部にまで反映させています。

長年ハードウッドに携わってきた経験から、安心してお使いいただける品質と、建築物を引き立てる意匠性を両立。NGSのノウハウが凝縮された外壁材です。



【NGSハードウッドサイディングは4タイプ】

- レギュラー／ワイド：幅の違いが外壁にリズムをつくり建物の表情を豊かに
- NAGRI：伝統的な“なぐり”の質感を現代建築へ
- SAZANAMI：光で表情が変わる繊細な波紋のような加工

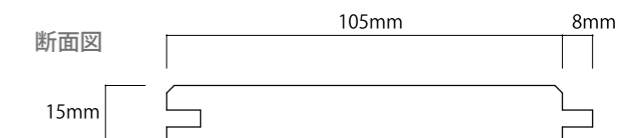
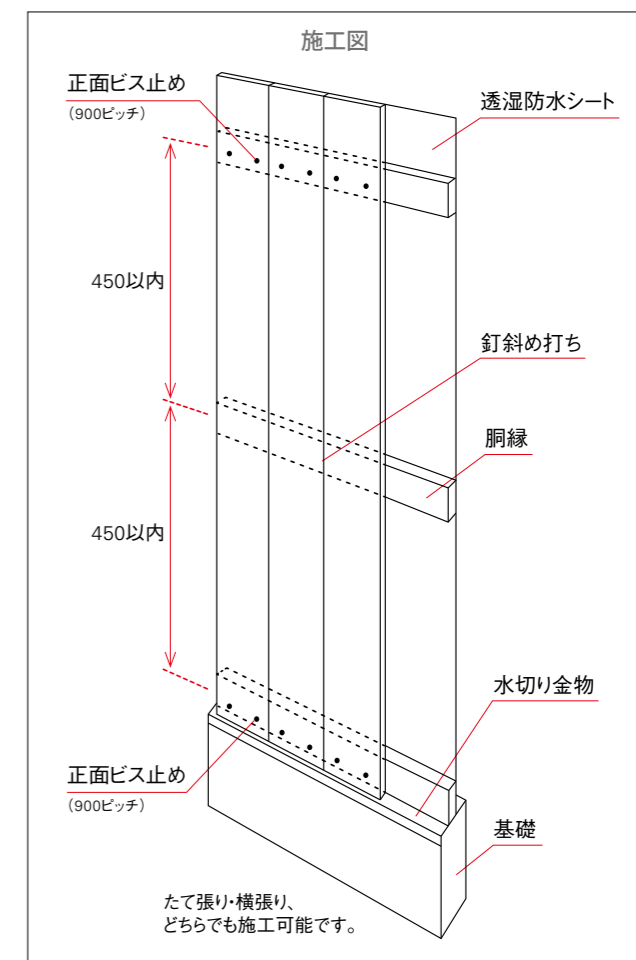

- イペ レギュラータイプは働き巾90mm
- セラガンバツ ワイドタイプは働き巾130mm



※施工要領はwebサイトをご覧ください。



NGSハードウッド  
**軒天材（外部専用・内装天井材兼用）**

**ハードウッドの質感で空間を上質に仕上げる**

外部専用の軒天材と、室内天井にも使える内外兼用タイプをご用意しております。どちらも良質なセラガンバツ材を使用し、耐久性と美しさを両立。外構・軒天・室内天井を同素材で統一することで、建物全体に一体感が生まれ、落ち着いた佇まいを演出できます。住宅から商業施設まで、幅広い用途に対応する軒天材です。

**軒天材（外部専用）**



セラガンバツ

**高品質のセラガンバツをを  
 自社工場で加工**

セラガンバツは柾目主体の人工乾燥材を使用しており、反りが少なく高品質。自社工場で1枚ずつ製造しているため、何重にも品質チェックを行っています。

**納入実績豊富なサイディングの  
 仕様を応用**

サイディングの製造・納入実績を活かし、実部分を長くとり、木材のヤセによる接合部のスキの不安を解消。ワンランク上の安心感をご提供いたします。

**軒天兼用内装天井材**



セラガンバツ

施工：株式会社 フリースハウジング

**内装・軒天どちらにも使える  
 内と外を連続性のある空間に**

軒天と室内天井の素材を統一し、内と外を緩やかにつなぎ広がりのある空間を演出します。また、屋外のウッドデッキやフェンスと同素材でのトータルコーディネートが可能になり、半屋外空間のような開放感を味わうこともできます。

**選りすぐりの良質な  
 セラガンバツ材を使用**

内装に使用するには外部よりさらに品質の高さが求められるため、人工乾燥をかけた柾目主体のセラガンバツの中でも特に良質なものを使用しています。



※施工上の注意は  
 webサイトをご覧ください。

NGSハードウッド  
**セラガンバツ表面加工化粧材**

**日本の伝統美を高耐久材で表現**

店舗・住宅など壁面化粧材として他の材にない高級感と耐久性を兼ね備えた天然木化粧材です。

**NAGURI**

**伝統の「なぐり」加工の美しさ**

「なぐり」加工は、木材表面の凸凹や、腐りやすい白太、枝の跡、傷などを日本の伝統的な大工道具である鉾（ちょうな）を使って、はつっていた木材の下処理であった加工跡を、日本人の美意識で意匠的に茶室などの化粧材として使われるようになったと言われる日本伝統の木加工技術です。その「なぐり」加工を模した意匠をセラガンバツに表現したのがセラガンバツ「NAGURI」加工化粧材です。

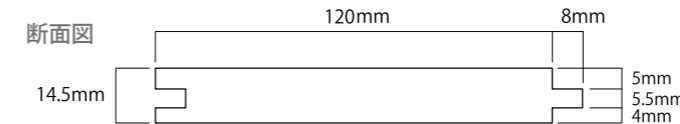

**SAZANAMI**

**自然 × デザイン × 日本の技**

CNCが生む精密な波と、無垢材だけが持つ自然な深み。波がつくるのは、強さではなく、静かな存在感。量産では辿り着けない、本物の素材感と陰影があります。ホテル、レストラン、そして上質な住空間へ。空間の主役になる壁材です。

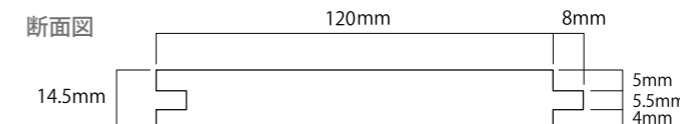

NGSハードウッド  
セランガンバツ フローリング

実績充分の高品質、高耐久。  
「屋内土足歩行対応」天然木フローリング

屋外デッキやサイディングなどで数多くの実績のあるセランガンバツを使ったフローリングです。店舗の屋内土足歩行でも安心して使用できる高品質、高耐久商品です。



セランガンバツ(クリア塗装)

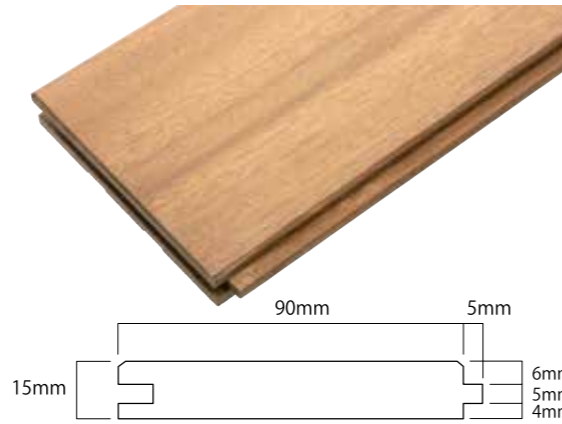

デザインの自由度アップ!

セランガンバツのウッドデッキと併用すれば、店舗内から屋外デッキまでフロアを同じ質感で揃えられ、広々とした空間演出が可能です。室内からテラスまで劣化しにくく、高級感のあるフロアをデザインすることができます。

NGSハードウッド  
セランガンバツ 広幅材

迫力ある一枚物のセランガンバツ乾燥材

外構に使ったり、ベンチや階段に使ったり、ハードウッドの美しさと重厚感をより感じられるサイズになっています。  
※裏面にV溝が2本入ります。



パーゴラの梁に



スツールの座面に

NGSハードウッド  
枕木・ウッドブロック

アイデア次第でオリジナリティに富んだ空間に

外構だけでなくお店のディスプレイなどにも使える新品素材。

NGSハードウッドの枕木はすべて新品の木材でできています

家庭菜園や花壇の土留めなどに使用する場合や、人やペットの生活環境に近いところで使用する場合に、発がん性物質を含む薬剤を使っていないため安心してお使いいただけます。



セランガンバツ枕木(新品品)



ケカトング枕木新品無塗装  
東南アジア産ケカトングを枕木にしました。  
ウリンと同等の比重で、現地では港湾や橋等の  
躯体などで使われることの多い茶褐色の木材です。

枕木にひと手間加えた「ウッドブロック」

枕木は使い古したラフでラスティックなイメージがありますが、あえてその表面をかなで削り、滑らかに仕上げたものが「ウッドブロック」です。表面に溝加工を施したり、短くカットしたりすることもできます。



ウッドブロックアレンジ例

# NGSハードウッド樹種説明

NGSハードウッドは世界各国で産出される数多くの原木の中から、耐候性・防虫性・耐摩耗性等に優れたものを厳選し、製材・加工した木材製品です。ハードウッドはその優れた耐久性から、薬剤による防腐処理を必要としません。そのため、腐れや虫害による廃材を減らし、環境保全にも貢献しています。天然木の温もりと驚くほどの強度を持ち合わせたハードウッドは、ウッドデッキやフェンスなど、主に屋外での使用にその力を発揮しています。



## セラガンバツ材

セラガンバツは東南アジアで産出される木材。現地で「バツ」とは「石」を意味するほど、硬くて耐久性の高い木材。建物に合わせやすい茶褐色で、ウッドデッキやフェンスのほか、サイディングにも採用されている。産地によって呼び方が変わるため、「バンキライ」「バラウ」などと表示されることもある。

|        |   |
|--------|---|
| 産地     | 東南アジア   |
| 別名     | バンキライ、イエローバラウ   |
| 特徴     | ◎心材は黄褐色・褐色・赤褐色。日に当たると徐々に濃い褐色に変色していく。<br>◎木理は交差しているが、肌目は緻密で重厚。<br>◎強度と美しさを兼ね備える。                                 |
| 耐久性    | ◎耐久性が高いため、防虫・防腐処理は不要。<br>◎接地して空気に曝されるような所に用いる場合、平均寿命は18年以上とされている。<br>◎辺材はキクイムシの被害を受けやすいが、心材は害虫の被害を受けることは極めて少ない。 |
| 主要用途   | ◎工芸品などの加工度の高い用途よりも、枕木、埠頭用材、デッキの床板など特長を生かした構造用材として多く使用されている。<br>◎明るい色味のため、住宅によく使用される。                            |
| 納入実績   | 新岡山港(岡山県)<br>中国新聞社(広島県)<br>網走監獄遊歩道(北海道)など   |
| 使用上の注意 | ◎ピンホールといわれる針穴のようなものが出る可能性があるが、入国時に熱蒸しているため虫は残っておらず、強度上の問題はない。<br>◎石灰の白い筋が入ることもある。                               |

|        |   |
|--------|---|
| 使用上の注意 | ◎木の成分が壁面やモルタルに付着することもあるが、台所用漂白剤や中性洗剤ではぼとれる。<br>◎密度が非常に高く堅いので、ビス打ちの際には下穴を開ける必要がある。 |
|--------|---|



## イペ材

イペは南米で産出される非常に強く、密度の高い木材。そのため、耐久性が非常に高く、不特定多数の人が歩行するウッドデッキ、栈橋、ボードウォークなどにも多く使用されている。材質は比較的素直で、ねじれや干割れが出にくいいため、一般住宅や店舗のウッドデッキから外壁まで、幅広く使用されている人気商品。

|      |  |
|------|--|
| 産地   | ブラジル、ペルー、パラグアイなど南米   |
| 特徴   | ◎比重が大きい材だが乾燥が早く、乾燥途中での「ねじれ」や干割れが出にくい。<br>◎材の色は黄褐色～赤褐色。雨や紫外線に当たると徐々に銀白色～灰色に変色する。<br>◎反り、ひび割れは少ない。<br>◎カンナで仕上げた表面は交錯木理の部分でない限り滑らかで美しい仕上がり。 |
| 耐久性  | ◎材の密度が高いため、防虫・防腐処理は不要。<br>◎虫食いや耐水性に優れており、耐摩耗性・耐候性は極めてよい。<br>◎ヒラタキクイムシ・シロアリに対する耐性も極めてよいが免疫ではない。   |
| 主要用途 | 公園などのウッドデッキやボードウォーク、船着場の栈橋、木橋、床材、船舶関係、電柱、木工品など多岐に渡る。ウッドデッキからルーバー、外壁まで幅広く安心してお使いいただけるオールマイティのハードウッド。                                      |

|        |   |
|--------|---|
| 納入実績   | ◎湊町リバープレイス (大阪府)<br>◎大蔵海岸、北淡中学校、マリンピア垂水(兵庫県)<br>◎北海道大学、大倉山ジャンプ競技場(北海道)<br>◎東船場ボードウォーク、新町橋公園(徳島県)<br>その他全国公共・民間施設、一般住宅のデッキなど |
| 使用上の注意 | ◎木の成分が壁面やモルタルに付着することもあるが、台所用漂白剤や中性洗剤ではぼとれる。<br>◎逆モク・虎モクが出ることもある。<br>◎密度が非常に高く堅いので、ビス打ちの際には下穴を開ける必要がある。                      |



## マニルカラ材

マニルカラは南米で産出される木材。同じハードウッドである「ジャラ」に色合いが似ていることから「アマゾンジャラ」と呼ばれ、ジャラの低コストの代替品として知られている。黒い縞のような木目が出るのが特徴的で、耐久性等はジャラより強い。

|        |   |
|--------|---|
| 産地     | 南米  |
| 別名     | マサランドウーバ、アマゾンジャラ  |
| 特徴     | ◎材色は茶褐色～赤褐色。経年変化後はグレーになる。<br>◎木肌が美しく、難燃性も高い。  |
| 耐久性    | ◎防虫・防腐処理は不要。<br>◎耐久性は極めて高い。   |
| 主要用途   | 重構造物、デッキ、フローリング、階段の踏板など   |
| 納入実績   | MEITENGAビル(徳島県)など   |
| 使用上の注意 | ◎板材(KD材)のみの取扱い<br>◎木の成分が壁面やモルタルに付着することもあるが、台所用漂白剤や中性洗剤ではぼとれる。<br>◎密度が非常に高く堅いので、ビス打ちの際には下穴を開ける必要がある。 |



## ウリン材

ウリンは東南アジアで産出されるイペによく似た木材。アイアンウッドと呼ばれることもあるほど堅くて丈夫な材質。木肌は美しいがアクがよく出るので要注意。

|        |   |
|--------|---|
| 産地     | 東南アジア   |
| 特徴     | ◎材色は赤褐色～黄褐色。経年変化により黒っぽく変色する。<br>◎非常に硬く、耐久性に優れる。   |
| 耐久性    | ◎防虫・防腐処理は不要。  |
| 主要用途   | ◎一般の構造物やその他の重構造物、船舶関係、床材、船着場の栈橋などに使用されるほか一般住宅のデッキにもよく使用されている。   |
| 使用上の注意 | ◎原木の径が小さいため、大きいサイズの部材については確認が必要。<br>◎木の成分が壁面やモルタルに付着することもあるが、台所用漂白剤や中性洗剤ではぼとれる。<br>◎密度が非常に高く堅いので、ビス打ちの際には下穴を開ける必要がある。 |

### 木材特性比較表

| 樹種名     | 比重   | 曲げ強さ<br>kg/cm <sup>2</sup> | 圧縮強さ<br>kg/cm <sup>2</sup> | 剪断強さ<br>kg/cm <sup>2</sup> | 防腐処理 |
|---------|------|----------------------------|----------------------------|----------------------------|------|
| セラガンバツ  | 0.98 | 1,333                      | 701                        | 151~300                    | 不要   |
| イペ      | 1.12 | 1,957                      | 905                        | 151~                       | 不要   |
| マニルカラ   | 1.05 | 1,550                      | 936                        | 126                        | 不要   |
| グリーンハート | 0.98 | 1,331                      | 701                        |                            | 不要   |
| ウリン     | 0.96 | 1,886                      | 911                        |                            | 不要   |
| 米杉      | 0.37 | 600                        | 310                        | 65                         | 要    |
| 杉       | 0.38 | 650                        | 350                        | 60                         | 要    |
| 桧       | 0.44 | 750                        | 400                        | 75                         | 要    |

参考資料：「林業試験場木材部編：世界の有用木材 300種」「新しい南洋材の手引き」ほか

## NGSハードウッド製品サイズ・価格一覧

NGSハードウッド製品のサイズ・価格表です。別注サイズや加工にもご対応いたします。  
お気軽にお問い合わせください。なお、ご注文の前には必ず在庫をご確認ください。

※商品の価格に消費税は含まれておりません。

※商品のサイズ・価格は2026年5月現在のものです。予告なく変更になる場合がございます。ご了承くださいませようお願いいたします。

NGSハードウッド **ウッドデッキ 部材・価格表**(寸法単位:mm) 寸法以外の別注サイズにもご対応いたします。お気軽にご相談ください。

| 樹種      | 名称          | 仕上り寸法 |     |                                     | 設計価格<br>(㎡あたり単価) |
|---------|-------------|-------|-----|-------------------------------------|------------------|
|         |             | 厚み    | 巾   | 長さ                                  |                  |
| セランガンバツ | 束柱          | 90    | 90  | 300/500                             | 4,990円           |
|         | 柱           | 90    | 90  | 1,000/2,000/3,000/3,900/4,000       | 4,990円           |
|         | 大引          | 45    | 90  | 2,000/2,500/3,000/3,650/3,900/4,000 | 2,530円           |
|         | 幕板          | 20    | 145 | 2,000/2,500/3,000/3,650/3,900/4,000 | 1,830円           |
|         | 床板・笠木・筋交    | 30    | 105 | 2,000/2,500/3,000/3,650/3,900/4,000 | 1,970円           |
|         | ステ貼         | 15    | 90  | 2,000/2,500/3,000/3,650/3,900/4,000 | 1,410円           |
| イベ      | 根がらみ        | 20    | 105 | 2,000/2,500/3,000/3,650/3,900/4,000 | 1,410円           |
|         | 束柱          | 90    | 90  | 300/500                             | 9,970円           |
|         | 柱           | 90    | 90  | 1,200～3,600(300ピッチ)                 | 9,970円           |
|         | 大引          | 40    | 90  | 1,800～3,600(300ピッチ)                 | 5,330円           |
|         | 床板・笠木・筋交・幕板 | 30    | 105 | 1,800～3,600(300ピッチ)                 | 3,940円           |
|         | ステ貼         | 15    | 90  | 1,800～3,600(300ピッチ)                 | 2,700円           |
|         | 根がらみ        | 20    | 105 | 1,800～3,600(300ピッチ)                 | 2,590円           |

NGSハードウッド **ノンビスデッキ 部材・価格表**(寸法単位:mm) 単価は床板と金物のセット価格です。

| 樹種      | 名称 | 仕上り寸法 |     |                                     | 設計価格<br>(㎡あたり単価) |
|---------|----|-------|-----|-------------------------------------|------------------|
|         |    | 厚み    | 働き巾 | 長さ                                  |                  |
| セランガンバツ | 床板 | 18    | 115 | 2,000/2,500/3,000/3,650/3,900/4,000 | 25,500円          |
|         | 床板 | 28    | 115 | 2,000/2,500/3,000/3,650/3,900/4,000 | 34,200円          |
| イベ      | 床板 | 18    | 100 | 1,800～3,600(300ピッチ)                 | 39,800円          |
|         | 床板 | 28    | 100 | 1,800～3,600(300ピッチ)                 | 54,800円          |

NGSハードウッド **目隠しフェンス 部材・価格表**(寸法単位:mm)

| 樹種      | 名称       | 仕上り寸法 |     |                                    | 設計価格<br>(㎡あたり単価) |
|---------|----------|-------|-----|------------------------------------|------------------|
|         |          | 厚み    | 巾   | 長さ                                 |                  |
| セランガンバツ | 格子       | 25    | 30  | 2,000/2,500/3,000/3,650/3,900/4000 | 960円             |
|         | ボーダー (1) | 18    | 100 | 2,000/2,500/3,000/3,650/3,900/4000 | 1,520円           |
|         | ボーダー (2) | 18    | 30  | 2,000/2,500/3,000/3,650/3,900/4000 | 640円             |
|         | ボーダー (3) | 12    | 100 | 2,500/3,000/3,650                  | 820円             |
|         | ルーバー     | 18    | 90  | 2,000/2,500/3,000/3,650/3,900/4000 | 1,910円           |
|         | 柱        | 90    | 90  | 2,000/2,500/3,000/3,650/3,900/4000 | 4,990円           |
|         | 間柱・筋交    | 45    | 90  | 2,000/2,500/3,000/3,650/3,900/4000 | 2,530円           |
|         | 笠木 (1)   | 30    | 105 | 2,000/2,500/3,000/3,650/3,900/4000 | 1,970円           |
|         | 笠木 (2)   | 30    | 120 | 2,000/2,500/3,000/3,650/3,900/4000 | 2,220円           |
| イベ      | 格子       | 25    | 30  | 1,800～3,600(300ピッチ)                | 1,630円           |
|         | ボーダー (1) | 18    | 100 | 1,800～3,600(300ピッチ)                | 2,700円           |
|         | ボーダー (2) | 18    | 30  | 1,800～3,600(300ピッチ)                | 1,090円           |
|         | 柱        | 90    | 90  | 1,800～3,600(300ピッチ)                | 9,970円           |
|         | 間柱・筋交    | 40    | 90  | 1,800～3,600(300ピッチ)                | 5,330円           |
|         | 笠木       | 30    | 105 | 1,800～3,600(300ピッチ)                | 3,650円           |

NGSハードウッド **サイディング 部材・価格表**(寸法単位:mm)

| 樹種      | 名称       | 仕上り寸法 |     |                                     | 設計価格<br>(㎡あたり単価) |
|---------|----------|-------|-----|-------------------------------------|------------------|
|         |          | 厚み    | 働き巾 | 長さ                                  |                  |
| セランガンバツ | レギュラータイプ | 15    | 105 | 2,000/2,500/3,000/3,650/3,900/4,000 | 18,100円          |
|         | ワイドタイプ   | 15    | 130 | 2,000/2,500/3,000/3,650/3,900/4,000 | 18,200円          |
| イベ      | レギュラータイプ | 15    | 90  | 900～3,600(300ピッチ)                   | 32,300円          |

※塗装についてはご相談ください

NGSハードウッド **軒天材 部材・価格表**(寸法単位:mm)

| 樹種      | 仕上り寸法 |     |           | 設計価格<br>(㎡あたり単価) |
|---------|-------|-----|-----------|------------------|
|         | 厚み    | 働き巾 | 長さ        |                  |
| セランガンバツ | 15    | 105 | 900/1,200 | 17,400円          |

NGSハードウッド **軒天兼用内装天井材 部材・価格表**(寸法単位:mm)

| 樹種      | 仕上り寸法 |     |      | 設計価格    |          | 販売単位<br>(ケース) |
|---------|-------|-----|------|---------|----------|---------------|
|         | 厚み    | 働き巾 | 長さ   | (ケース単価) | (㎡あたり単価) |               |
| セランガンバツ | 10    | 88  | 980  | 16,920円 | 11,000円  | 18枚入          |
|         | 10    | 88  | 1530 | 18,720円 | 11,700円  | 12枚入          |
|         | 10    | 88  | 1980 | 18,900円 | 12,100円  | 9枚入           |

※塗装についてはご相談ください

NGSハードウッド **フローリング 部材・価格表**(寸法単位:mm)

| 樹種       | 仕上り寸法 |     |         | 設計価格<br>(㎡あたり単価) |
|----------|-------|-----|---------|------------------|
|          | 厚み    | 働き巾 | 長さ      |                  |
| セランガンバツ  | 15    | 90  | 600/900 | 13,000円          |
| 無塗装      | 15    | 90  | 600/900 | 15,500円          |
| オイルクリア塗装 | 15    | 90  | 600/900 | 15,500円          |

NGSハードウッド **セランガンバツ表面加工化粧材 部材・価格表**(寸法単位:mm)

| 樹種            | 仕上り寸法 |     |       | 設計価格<br>(㎡あたり単価) |
|---------------|-------|-----|-------|------------------|
|               | 厚み    | 働き巾 | 長さ    |                  |
| NAGURI(なぐり)   | 14.5  | 120 | 2,000 | 53,300円          |
| SAZANAMI(さざ波) | 14.5  | 120 | 2,000 | 62,600円          |

NGSハードウッド **枕木**(寸法単位:mm)

| 樹種      | 厚み  | 幅   | 長さ    | 設計価格(本) | 備考          |
|---------|-----|-----|-------|---------|-------------|
| グリーンハート | 100 | 200 | 2,000 | 14,500円 | 新品・荒材・色あせあり |
| ケカトング   | 100 | 200 | 2,000 | 13,000円 | 新品・荒材       |
| セランガンバツ | 140 | 200 | 2,000 | 19,000円 | 新古品・色あせあり   |

※未使用品。色褪せ有り、割れ・欠け有り。サイズに誤差有り。

■国産杉防腐枕木や他樹種(クイラ(メルバウ)、パープルハートなど)のご用意もございます。樹種はお問い合わせください。■長さのカットは可能です。

NGSハードウッド **ウッドブロック**(寸法単位:mm)

| 樹種      | 厚み | 幅   | 長さ    | 設計価格(本) | 備考     |
|---------|----|-----|-------|---------|--------|
| グリーンハート | 90 | 190 | 2,000 | 17,000円 | 新品・S4S |
| ケカトング   | 90 | 190 | 2,000 | 15,400円 | 新品・S4S |

※各種加工が必要な場合はご相談ください。※色褪せ有り、割れ・欠け有り。サイズに誤差有り。

■国産杉防腐枕木や他樹種(クイラ(メルバウ)、パープルハートなど)のご用意もございます。樹種はお問い合わせください。■長さのカットは可能です。

NGSハードウッド **セランガンバツ広幅材 部材・価格表**(寸法単位:mm)

| 樹種      | 厚み | 幅   | 長さ    | 設計価格(本) |
|---------|----|-----|-------|---------|
| セランガンバツ | 30 | 240 | 3,000 | 15,880円 |
|         |    | 270 |       | 17,870円 |
|         |    | 300 |       | 19,850円 |
| セランガンバツ | 30 | 180 | 4,000 | 15,880円 |
|         |    | 210 |       | 18,530円 |
|         |    | 240 |       | 21,170円 |
|         |    | 270 |       | 23,820円 |
|         |    | 300 |       | 26,460円 |

※裏面にV溝が2本入ります

## NGSハードウッド製品 取扱上の注意

### 天然木の性質をご理解ください

NGSハードウッド製品は、天然木を使用しています。樹種を問わず、木材はプラスチックやアルミのような工業製品とは異なり、環境とともに経年変化を生じます。また以下のような天然木特有の個性的な特徴を伴う場合があります。自然の産物である木材は、同じ木から取られたものでも、1つ1つすべて表情が異なります。この点をご理解いただき、天然木をご活用くださいますようお願いいたします。

### 変色について

雨や太陽の紫外線により木材の色が褪せてきます。できるかぎり元の色でご使用頂くために、半年に1回程度、「紫外線予防効果のある塗料」「撥水性のある塗料」を塗布してください。

### アクについて

木材にはアク(樹脂成分)がありますので、雨水などで濡れると水と一緒にアクが流れ出てきます。流れ出たアクがコンクリートやモルタルなどに付着した場合、台所用漂白剤や中性洗剤を用いてこすり洗いで、ある程度落とすことができます。

### 反りについて

乾燥・湿潤の繰り返しによって、木材には反りや曲がりが発生します。施工上問題のない範囲で反りや曲がりのある製品が納品される場合があります。

### 割れについて

木材には時間の経過に伴い、割れが発生することがあります。製品納品時に割れのあるもの(貫通していないもの)が納品される場合もありますが、強度上の問題はありません。

### 色・木目の個性差について

天然木を使用しているため、製品ごとに色の濃いもの、薄いもの、斑・節・逆目など木目の異なるものや、ピンホール(虫穴)のあるものが混ざります。このどれ1つをとっても同じものがないという特徴が、天然木の最大の魅力であります。不揃いさを生かした自然のあたたかみのあるデザインに適しています。



逆目

ピンホール



経年変化による退色の一例

### ご自宅にハードウッドのウッドデッキがある方に弊社の事務所デッキの洗浄の様子をご紹介します。

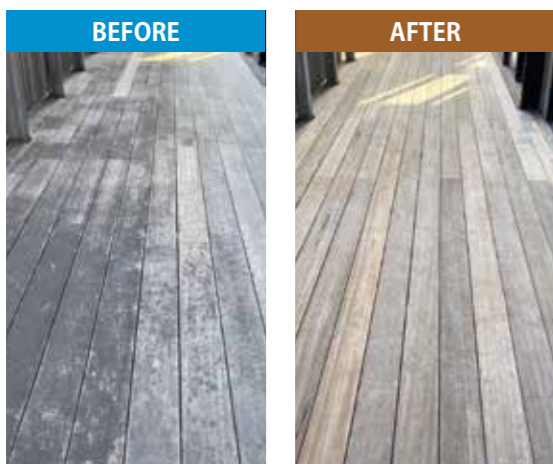

最初は美しかったウッドデッキも、8年間 埃を浴び、潮風に吹かれるうちに真っ黒に汚れてしまいました。(BEFORE写真)これまでも半年~1年に1度はデッキブラシでこすり洗いしていたのですが、木材団地の厳しい環境下ではなかなか追いつかず。そこで今回は高圧洗浄機の力を借りて、ウッドデッキの汚れを綺麗に洗い流しました。その結果がAFTER写真です。どうでしょう。こびりついた黒ずみが取れて、うっすら木の色も戻ってきていますね!

汚れ落としに使ったのは、ホームセンターなどで購入できる市販の高圧洗浄機です。木が濡れている間は色がわからないので、どれだけ汚れが取れているのかわかりにくいので、丁寧に洗浄することが高圧洗浄機を使うときのポイントです。また、高さのあるフェンスなどを洗浄する場合は、上から下へ汚れを落とすようにしましょう。下から上にしてしまうと、汚れが上に向かって飛び散り、周りが汚れてしまいます。

なお、ハードウッド以外の柔らかい木材で作られたデッキに関しては、高圧洗浄機を使うと表面がはがれたり傷んだりすることもありますのでご注意ください。

## 施工について

ハードウッドは非常に堅いので、ビス打ちの際には下穴を開けてください。美しく施工するためにウッドデッキ用のビスや皿取錐の使用もお勧めいたします。

### ウッドデッキビス

各樹種と調和しやすいブロンズ仕上げでビスが目立ちません。ビス穴が四角なので濡れたり滑ったりしにくく、ハードウッドの施工に向いています。

### ウッドデッキ用皿取錐

下穴を開ける際に皿取りをしていただくと、ビスの頭が表面に浮かずにきれいに仕上がります。1度にビスの下穴と皿取りが同時にできるのでスムーズに施工できます。



ハードウッドの束の調整にはどうしても手間がかかるもの。時短施工に便利な鋼製束もご用意しております。

### 束一発

束一発を使えば、従来の鋼製束より簡単施工で工期短縮が実現します。工期の短縮が必要な場合や、もっと手軽にウッドデッキを作りたい場合におすすめです。



### 束の下の通気をよくし、腐りにくい環境に

### 基礎パッキン

基礎パッキンを束の下に敷くことで、通気をよくすることができます。



基礎パッキン

ウイング **ウッドデッキビス**(寸法単位:mm) 2023年10月価格改定

| サイズ    | 頭径 | 下穴ドリル径   | 箱入数  | 定価        |
|--------|----|----------|------|-----------|
| 5.5×45 | 10 | 4.0~5.0φ | 100本 | 1箱 4,870円 |
| 5.5×55 |    |          |      | 1箱 5,140円 |
| 5.5×65 |    |          |      | 1箱 5,450円 |

●材質:SUS304 ●色:ブロンズ色 ●付属品:スクエア#3ビット1本

スターエム **ウッドデッキ用皿取錐**(寸法単位:mm) 2023年10月価格改定

| 下穴×皿取×内錐全長 | 内錐ねじ文 | ウッドデッキビス適用サイズ | 定価        |
|------------|-------|---------------|-----------|
| 4.5×10×70  | 50    | 5.5×45        | 1本 4,040円 |
| 4.5×10×80  | 60    | 5.5×55        |           |
| 4.5×10×90  | 70    | 5.5×65        | 1本 4,100円 |

※ビスの長さに対応した錐をご使用ください。

国元商会 **束一発**(寸法単位:mm) ●各部ZAM及びディスクによる防腐処理済 ●付属品:1ケースに付き木ビス80本(束1本につき4本使用)

| 名称   | サイズ |     |             | 箱入数 | 定価         |
|------|-----|-----|-------------|-----|------------|
|      | 縦   | 横   | 高さ          |     |            |
| ロング  | 88  | 103 | 300~470×φ80 | 20本 | 1箱 30,000円 |
| ショート | 88  | 103 | 200~300×φ80 | 20本 | 1箱 24,000円 |

コシブプレザービング **ステンプルーフ**

| 内容量 | 塗布量の目安   | 設計価格    |
|-----|--|---------|
| 4L  | 1回目:約100ml/m <sup>2</sup> 2回目:約60ml/m <sup>2</sup> | 11,000円 |
| 16L | 1回目:約100ml/m <sup>2</sup> 2回目:約60ml/m <sup>2</sup> | 42,000円 |

●外部の場合は2回塗り以上をお勧めします。  
●カラー:バインイエロー・バインブラウン・ローズウッドブラウン・ウォールナットブラウンなど17色。

JOTO **基礎パッキン KP-A10**(寸法単位:mm)

| サイズ        | 定価      |
|------------|---------|
| 100×100×20 | 1個 330円 |

## メンテナンスについて

天然木であるハードウッドをより長くお使いいただくためのポイントをご紹介します。

### 施工時のポイント

ウッドデッキやウッドフェンス等の周辺は風通しのいい状態で使用していただくと、より長くお使いいただくことができます。たとえば、ウッドデッキの下にはコンクリートを打っておくと下からの湿気が防げて、かつ防草効果もあります。束の周りが常時植物や樹木に被われるような環境下では水切れが悪いため、カビ等が繁殖しやすい状況になります。

### 木の表面処理についてのポイント

天然の木材を使用しておりますので、時にはササクレやひび割れ、毛羽立ち等が生じる場合がございます。ササクレや毛羽立ちが気になる場合は、サンドペーパーで当該箇所を軽く研磨してください。また、表面2mm程度削れば、中は施工時のままの色で、杉や桧の劣化のように木材の中の質がスカスカになっているわけではありません。



メンテナンス例（表面を研磨）

### 塗装のポイント

イペヤセランガンバツ等、NGSハードウッドは塗装をしなくても木材自体が高耐久性を備えています。ですが、いかなる木材でも雨に曝されているうちに退色していきます。

もし退色が気になる場合には、塗装をお奨めいたします。

屋外の木材への塗装については、「ステイントイプ」と「ペンキタイプ」大きく2つのタイプの塗料があります。ステイントイプは浸透性があるので、顔料が木材にしみ込んで着色するため木目を生かした仕上がりになります。また、再塗装の際にも上から重ね塗りができる為手軽に扱えます。ペンキタイプは木材の表面に塗膜を作って保護するのですが、時間が経つと木材との収縮率との違いから剥離がおこり、そこから塗膜と木材の間に水が浸入する恐れがあります。また、再塗装の際には、一度塗膜をすべて落としてからでないとう塗装ができません。

### 当社が取り扱う塗料

当社では、ステイントイプの中でも屋外用木材保護塗料「ステンブルーフ」を推奨しています。ステンブルーフは撥水性が長期間持続するのでおすすめです。退色し始めた木材の塗装をする場合は、まず黒ずみや汚れを落としてください。そのあとササクレ等をサンドペーパーで軽く研磨して整えてください。ちなみに、プロの業者さんがする場合は漂白剤であく洗いをしています。

木材が十分に乾いた状態でステンブルーフを2回塗りしてください。2回目の塗装は半日以上期間をあけて塗装してください。詳しい塗装方法は塗料の取り扱い説明書に従ってください。



## NGSデッキ サポート システム

# ウッドデッキをお考えのみなさま NGSデッキサポートシステムを ご活用ください。

リフォームをお考えの方も  
ご利用ください!



### NGSデッキサポートシステムのメリット

- ①お客様のイメージから図面を作成し、簡単に見積を出すことができます。
- ②ハードウッドの専門店ならではのウッドデッキに適した部材のアドバイスができます。
- ③予算やイメージに合わせたオリジナルウッドデッキをカタチにするご提案ができます。

#### Step 1

ご希望のデッキのイメージを簡単なスケッチ(平面図・立面図)にして、FAXまたはE-mailでお送りください。

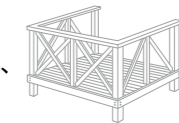

#### Step 2

CADで図面化し、お見積もりいたします。

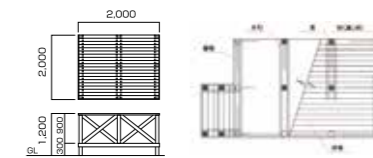

#### Step 3

デザイン・樹種・数量等をご確認のうえご注文ください。



#### Step 4

部材一式をお届けいたします。

FAX.088-663-2838 E-mail hozon@ngswood.co.jp

※お見積りのための図面であり、施工図面ではございません。

※ご希望の樹種やご予算、プレカット加工等がありましたら事前にご相談ください。

※部材追加等の場合は別途代金を頂戴いたします。また、ビス・金物等は含まれておりませんのでご注意ください。

※部材のみの販売となります。施工は、建築業者様にご依頼されることをお勧めいたします。

※弊社では施工を請け負っておりませんのでご了承ください。(徳島県内のお客様はご相談ください)