

DOOR

ドア・建具

私たちはスウェーデンハウスのインテリアコーディネートを中心に、日本全国で年間約1,000軒のコーディネート業務を手掛けています。「SHIP(SwedenHouse Interior Professionals)」と呼ばれる北欧の住思想を理解したコーディネートのプロ集団が、北欧デザインをモチーフに、お客様のライフスタイルに合わせたインテリアや設備をご提案いたします。



株式会社北洋交易

本社(武蔵小杉事務所)	〒211-0063 神奈川県川崎市中原区小杉町1丁目403番地 武蔵小杉STMビル7F	TEL.044-711-4480 (代表)
営業部 営業グループ		TEL.044-711-4482
北海道 オフィス	〒064-0919 北海道札幌市中央区南19条西9丁目2-28 ニューロイヤルビル4F	TEL.011-512-0172
東北 オフィス	〒981-3112 宮城県仙台市泉区八乙女4丁目1番 日技・八乙女ビル3F	TEL.022-771-8665
中部 オフィス	〒460-0008 愛知県名古屋市中区栄4丁目14番31 栄オークリッジ2F	TEL.052-238-2368
関西 オフィス	〒650-0044 兵庫県神戸市中央区東川崎町1丁目3番3 神戸ハーバーランドセンタービル15F	TEL.078-371-3185
九州 オフィス	〒812-0011 福岡県福岡市博多区博多駅前4丁目9番2 八百治センタービル5F	TEL.092-436-4760



<http://livet-plaza.shop/>



[Instagram](#)



[facebook](#)



北洋交易ホームページ
<https://www.hokuyo-koeki.co.jp>

202307

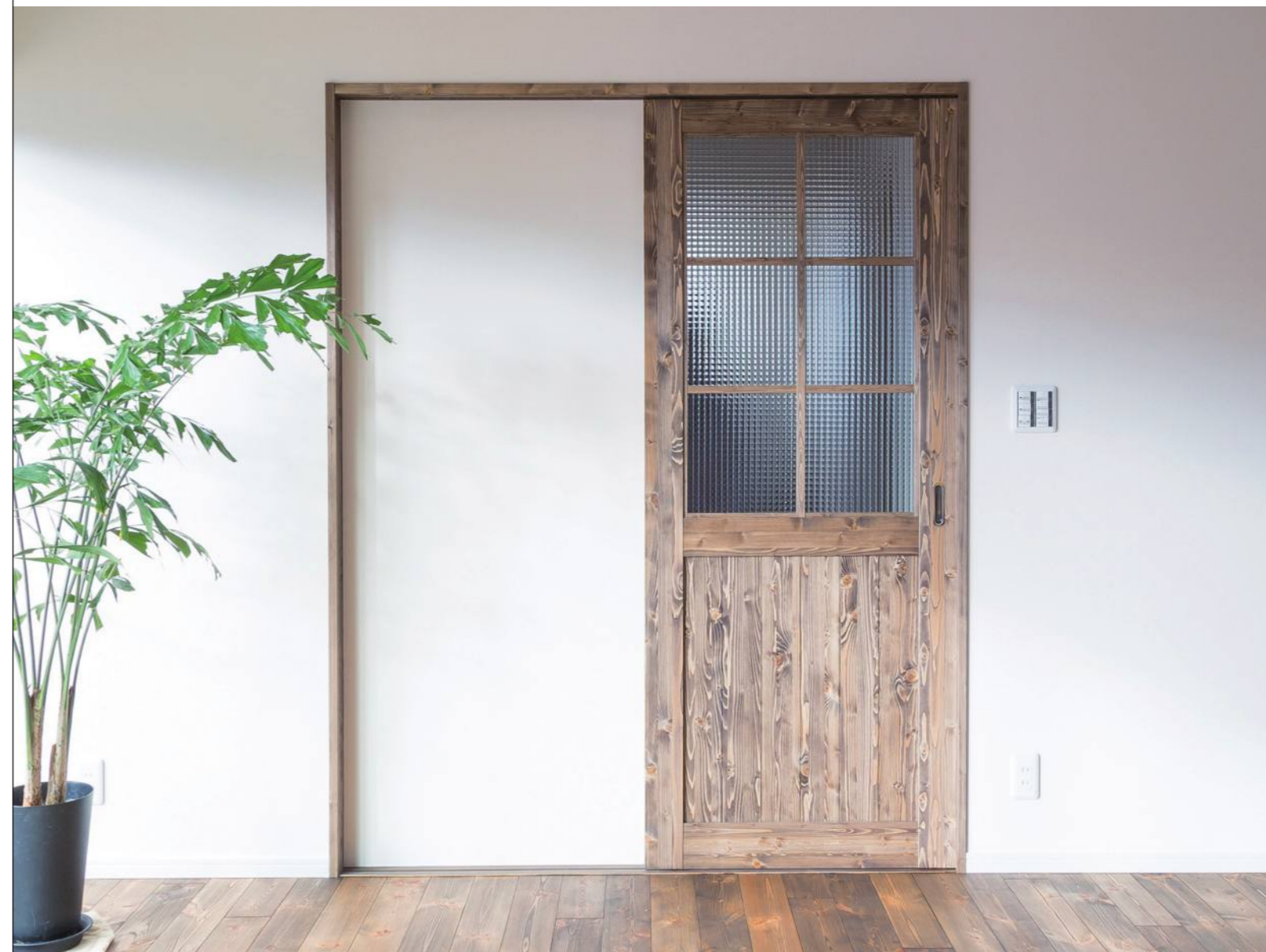

HOKUYO KOEKI co., ltd.



家の顔として家族やお客様を迎える玄関ドア、
家族の生活・空間を整理する室内ドア…
ドアには住まいの表情を彩り、空間と空間、人と
人をつなぐ役割があります。

INDEX

室内ドア

- PINE パイン …P03
- HEM ヘム …P06
- ASH アッシュ …P07
- BIRCH バーチ …P08
- Pine Paint …P10
パインペイント
- 木製内部ドア …P12
- 木製バイフォールドドア …P14
- デザインガラスドア …P15
- シェーカースタイルドア …P16
- Cシリーズドア …P17
- HDFドア …P18

玄関ドア

- ユーロトレンドG …P19
- 防火設備ドア …P20
- ダブルドア …P20
- PINE/OAK/Birch …P21

窓

- コマド【Com+Add】 …P22
- K-WINDOW …P23
- ドレーキップ窓 …P25
- 縦すべり出し窓 …P25
- 横すべり出し窓 …P25
- FIX窓 …P25
- 上げ下げ窓 …P26
- 引き違い窓・片引き窓 …P26
- テラスドア …P26
- 引き違い戸・片引き戸 …P26
- 大型テラス戸 …P26

室内ドア

PINE パイン 集成無垢単板貼りドア(無塗装)

F☆☆☆☆

日本ではアカマツと呼ばれるパイン材。やさしく柔らかな木目が北欧スタイルのシンプルさと温かみを演出します。

Simple series シンプルシリーズ



P11



P22



P313



P30
※表裏あり



P22HL
※表裏あり



P22AL
※表裏あり



P22H#



P22H#-GS

Traditional series トラディショナルシリーズ



P214



P33



P66



P214HL
※表裏あり



P44HL
※表裏あり



P266#



P214H#



P214H#-GR



P214H#-GS



P1315C

Happy DOOR ハッピードア



PBO1#
ドア框:シェーカー



PBO2#
ドア框:シェーカー



PBO3#
ドア框:フラット



PBO4#
ドア框:シェーカー



PBO5#
ドア框:シェーカー
※表裏あり



PBO6#
ドア框:シェーカー



PBO7#
ドア框:フラット



PBO8#
ドア框:シェーカー



PBO9#
ドア框:シェーカー

Closet クローゼット



P2FP
鏡板形状:フラット



P414
鏡板形状:チョコ



P3FP
鏡板形状:チョコ



P60
ドア框:シェーカー



PFBV



PFBH



PHLF
鏡板形状:フラット



PHL
鏡板形状:チョコ



PAL

Closet クローゼット〈腰高収納〉

※写真は2枚です



PLFP
鏡板形状:フラット



PLCP
鏡板形状:チョコ



PLFBV



PLFBH



PLL

HEM へム 集成無垢単板貼りドア(無塗装)

F☆☆☆☆

へムは柾(ツガ)のことを指します。
年輪の幅が狭く木目が緻密で、時が経つにつれて赤みが増し、風格が出てきます。

Simple series シンプルシリーズ



H11



H22



H313



H30



HFTV



H22HL



H22AL



H22H#



H22H#-GR



H22H#-GS

Traditional series トラディショナルシリーズ



H214



H33



H66



H214HL



H44HL



ASH アッシュ 集成無垢単板貼りドア(無塗装)

F☆☆☆☆

アッシュとはタモのこと。
はっきりとした木目が美しく、和モダンやアジアテイストなどのコーディネートが可能です。

Simple series シンプルシリーズ



Traditional series トラディショナルシリーズ



BIRCH バーチ 集成無垢単板貼りドア(無塗装)

F☆☆☆☆

バーチ (カバ) は淡い木目で白く落ちており、上品な空間の中でも無垢の温かみを感じられます。

Simple series シンプルシリーズ





B22HL B22AL B22H# B22H#-GR B22H#-GS

Traditional series トラディショナルシリーズ



B214 B33 B66 B214HL B44HL



B266# B214H# B214H#-GR B214H#-GS B1315C

PINE Paint パインペイント

F☆☆☆☆

36色の色と艶感。本物の素材を使ったドアだからこそ塗装にこだわりたい。

トレンドカラーズ

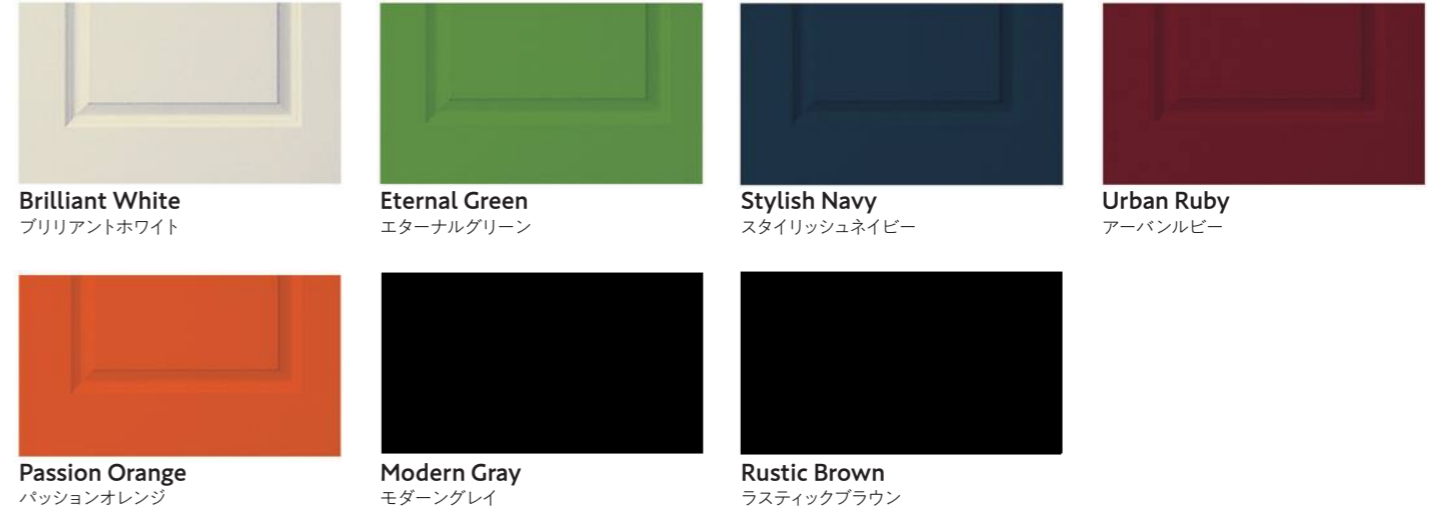

トレンドキャンバス

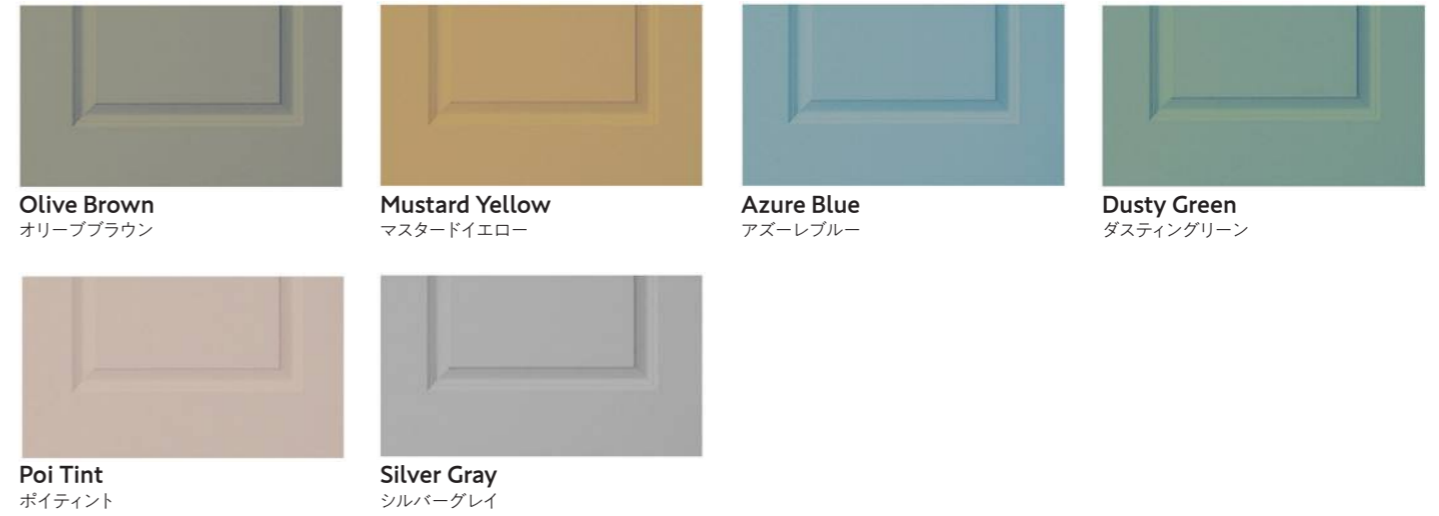

トレンドクラシック



トレンドアース



Peony
ピアニー



Opal
オパール



Crystal
クリスタル



Alpaca
アルパカ



Primerose
プライムローズ



Chambray
シャンブレイ



Ecume
イキューム



Kurikawa
栗皮



Kohaku
琥珀



Tonoko
砥粉

エースオリジナル



Ace White
エースホワイト



Harry Gray
ハリーグレイ



Roman Gray
ローマングレイ



Williams Green
ウィリアムスグリーン



Moscot Green
モスコットグリーン



Eight Red
エイトレッド

対応デザイン

【Simple Flat】P11、P22、P101、P313、P30、P22HL、P22AL、P22H#、P22H#-GR、P22H#-GS、P132#

【Traditional Choco】P214、P33、P44、P66、P214HL、P44HL、P266#、P214H#、P214H#-GR、P214H#-GS、P1315C

【Be Happy DOOR】PB01#、PB02#、PB03#、PB04#、PB05#、PB06#、PB07#、PB08#、PB09#

【Closet】P2FP、P414、P3FP、P60、PFBV、PFBH、PHLF、PHL、PAL、PLFP、PLCP、PLFBV、PLFBH、PLL

木製内部ドア ツガ

F☆☆☆☆

ハイクオリティ&ローコストを追求したカナダツガの木製内部ドア。厚い鏡板を採用しています。



#66

#66
2'-0" (W610mm) ※T35×H2,032mm
2'-2" (W660mm) ※T35×H2,032mm
2'-4" (W712mm) ※T35×H2,032mm
2'-6" (W762mm) ※T35×H2,032mm
2'-8" (W813mm) ※T35×H2,032mm
3'-0" (W914mm) ※T35×H2,032mm



#266

#266
2'-0" (W610mm) ※T35×H2,032mm
2'-2" (W660mm) ※T35×H2,032mm
2'-4" (W712mm) ※T35×H2,032mm
2'-6" (W762mm) ※T35×H2,032mm
2'-8" (W813mm) ※T35×H2,032mm
※付属品:透明ガラス



#45

#45
2'-0" (W610mm) ※T35×H2,032mm
2'-2" (W660mm) ※T35×H2,032mm
2'-4" (W712mm) ※T35×H2,032mm
2'-6" (W762mm) ※T35×H2,032mm
2'-8" (W813mm) ※T35×H2,032mm
3'-0" (W914mm) ※T35×H2,032mm



#22

#22
2'-0" (W610mm) ※T35×H2,032mm
2'-2" (W660mm) ※T35×H2,032mm
2'-4" (W712mm) ※T35×H2,032mm
2'-6" (W762mm) ※T35×H2,032mm
2'-8" (W813mm) ※T35×H2,032mm
3'-0" (W914mm) ※T35×H2,032mm
※鏡板の厚みは9mm



#8483

#8483
2'-4" (W712mm) ※T35×H2,032mm
2'-6" (W762mm) ※T35×H2,032mm

※プレハングをご希望の場合、左勝手 (LH)、右勝手 (RH) をご指定ください。※枠材、ハンドル、ケーシングは別途お求めください。



#944



#1515



#1598



#833



#1798



#1705



#1702

#944
 2'-4"(W712mm) ※T35×H2,032mm
 2'-6"(W762mm) ※T35×H2,032mm
 2'-8"(W813mm) ※T35×H2,032mm
 ※付属品:透明ガラス

#1515
 2'-4"(W712mm) ※T35×H2,032mm
 2'-6"(W762mm) ※T35×H2,032mm
 2'-8"(W813mm) ※T35×H2,032mm
 ※付属品:透明ガラス

#1598
 2'-6"(W762mm) ※T35×H2,032mm
 2'-8"(W813mm) ※T35×H2,032mm
 ※付属品:カットガラス

#833
 2'-4"(W712mm) ※T35×H2,032mm
 2'-6"(W762mm) ※T35×H2,032mm
 ※付属品:シングル透明ガラス(一部磨り
 ガラス)、カットガラス(銀モール)

#1798
 1'-0"(W305mm) ※T35×H2,032mm
 ※付属品:カットガラス

#1705
 1'-0"(W305mm) ※T35×H2,032mm
 ※付属品:透明ガラス

#1702
 1'-0"(W305mm) ※T35×H2,032mm
 ※付属品:透明ガラス

木製バイフォールドドア ツガ

F☆☆☆☆

厚い鏡板で加工し、タテ框・ヨコ框とも太く上部な構造とした折戸(バイフォールドドア)です。ルーバータイプの羽根も一枚一枚厚くして重厚感のある仕上がりです。



#1460



#1422



#1445



#1423



#1424

#1460
 2'-0"(W604mm) ※T35×H2,003mm
 2'-4"(W706mm) ※T35×H2,003mm
 2'-6"(W756mm) ※T35×H2,003mm
 3'-0"(W908mm) ※T35×H2,003mm
 4'-0"(W1,213mm) ※T35×H2,003mm
 5'-0"(W1,518mm) ※T35×H2,003mm
 6'-0"(W1,823mm) ※T35×H2,003mm
 ※付属品:バイフォールド用標準金物セット

#1422
 2'-0"(W604mm) ※T35×H2,003mm
 2'-6"(W756mm) ※T35×H2,003mm
 3'-0"(W908mm) ※T35×H2,003mm
 4'-0"(W1,213mm) ※T35×H2,003mm
 5'-0"(W1,518mm) ※T35×H2,003mm
 6'-0"(W1,823mm) ※T35×H2,003mm
 ※付属品:バイフォールド用標準金物セット

#1445
 2'-0"(W604mm) ※T35×H2,003mm
 2'-4"(W706mm) ※T35×H2,003mm
 2'-6"(W756mm) ※T35×H2,003mm
 3'-0"(W908mm) ※T35×H2,003mm
 4'-0"(W1,213mm) ※T35×H2,003mm
 5'-0"(W1,518mm) ※T35×H2,003mm
 6'-0"(W1,823mm) ※T35×H2,003mm
 ※付属品:バイフォールド用標準金物セット
 ※鏡板の厚みは9mm

#1423
 2'-0"(W604mm) ※T35×H2,003mm
 2'-6"(W756mm) ※T35×H2,003mm
 3'-0"(W908mm) ※T35×H2,003mm
 4'-0"(W1,213mm) ※T35×H2,003mm
 5'-0"(W1,518mm) ※T35×H2,003mm
 6'-0"(W1,823mm) ※T35×H2,003mm
 ※付属品:バイフォールド用標準金物セット

#1424
 2'-0"(W604mm) ※T35×H2,003mm
 2'-6"(W756mm) ※T35×H2,003mm
 3'-0"(W908mm) ※T35×H2,003mm
 4'-0"(W1,213mm) ※T35×H2,003mm
 5'-0"(W1,518mm) ※T35×H2,003mm
 6'-0"(W1,823mm) ※T35×H2,003mm
 ※付属品:バイフォールド用標準金物セット

※プレハングをご希望の場合、左勝手(LH)、右勝手(RH)をご指定ください。※枠材、ハンドル、ケーシングは別途お求めください。

※標準金物には木製取手を含みます。※枠材、ケーシングは別途お求めください。

デザインガラスドア ツガ

厚い鏡板で加工し、タテ枠・ヨコ枠とも太く上部な構造とした折戸（バイフォールドドア）です。ルーバータイプの羽根も一枚一枚厚くして重厚感のある仕上がりです。



4種類のデザインガラスから選べます。

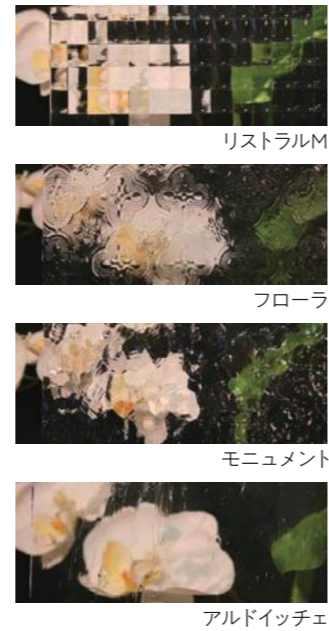

- #944DG**
2'-4"(W712mm) ※T35×H2,032mm
2'-6"(W762mm) ※T35×H2,032mm
※付属品:デザインガラス
- #266DG**
2'-0"(W610mm) ※T35×H2,032mm
2'-4"(W712mm) ※T35×H2,032mm
2'-6"(W762mm) ※T35×H2,032mm
※付属品:デザインガラス
- S782DG**
2'-4"(W712mm) ※T35×H2,032mm
2'-6"(W762mm) ※T35×H2,032mm
2'-8"(W813mm) ※T35×H2,032mm
※付属品:デザインガラス
- S760DG**
2'-4"(W712mm) ※T35×H2,032mm
2'-6"(W762mm) ※T35×H2,032mm
2'-8"(W813mm) ※T35×H2,032mm
※付属品:デザインガラス
- S720DG**
2'-4"(W712mm) ※T35×H2,032mm
2'-6"(W762mm) ※T35×H2,032mm
2'-8"(W813mm) ※T35×H2,032mm
※付属品:デザインガラス
- #1702DG**
1'-0"(W305mm) ※T35×H2,032mm
※付属品:デザインガラス



※本ページ右上の4種類からガラスをお選びください。※ガラスの押縁がガラス両面の縁に施されます。※すべてのガラスは同一価格です。どのガラスをお選びいただいたりも追加料金は発生いたしません。※枠材、ハンドル、ケーシングは別途お求めください。

シェーカースタイルドア ツガ

F☆☆☆☆

18世紀後半から19世紀にかけてアメリカ・ニューイングランド地方で確立された「シェーカースタイル」は、シンプルで洗練された美しさが魅力。枠を組み合わせるにより、幾通りものデザインが可能です。

シェーカー内部ドア

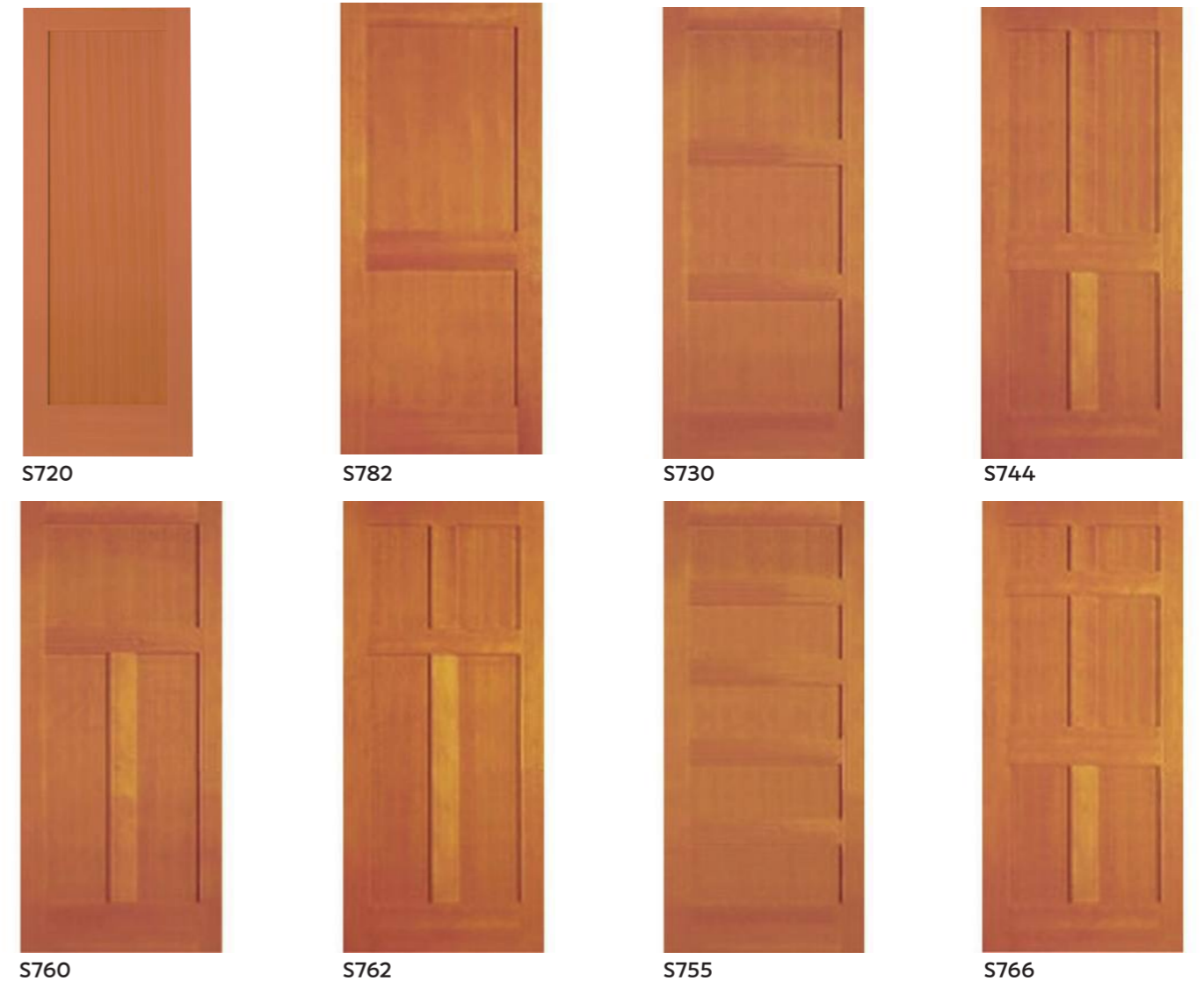

- S720**
2'-0"(W610mm) ※T35×H2,032mm
2'-2"(W660mm) ※T35×H2,032mm
2'-4"(W712mm) ※T35×H2,032mm
2'-6"(W762mm) ※T35×H2,032mm
2'-8"(W813mm) ※T35×H2,032mm
3'-0"(W914mm) ※T35×H2,032mm
- S744**
2'-0"(W610mm) ※T35×H2,032mm
2'-2"(W660mm) ※T35×H2,032mm
2'-4"(W712mm) ※T35×H2,032mm
2'-6"(W762mm) ※T35×H2,032mm
2'-8"(W813mm) ※T35×H2,032mm
3'-0"(W914mm) ※T35×H2,032mm
- S755**
2'-0"(W610mm) ※T35×H2,032mm
2'-2"(W660mm) ※T35×H2,032mm
2'-4"(W712mm) ※T35×H2,032mm
2'-6"(W762mm) ※T35×H2,032mm
2'-8"(W813mm) ※T35×H2,032mm
3'-0"(W914mm) ※T35×H2,032mm
- S766**
2'-0"(W610mm) ※T35×H2,032mm
2'-2"(W660mm) ※T35×H2,032mm
2'-4"(W712mm) ※T35×H2,032mm
2'-6"(W762mm) ※T35×H2,032mm
2'-8"(W813mm) ※T35×H2,032mm
3'-0"(W914mm) ※T35×H2,032mm
- S782**
2'-0"(W610mm) ※T35×H2,032mm
2'-2"(W660mm) ※T35×H2,032mm
2'-4"(W712mm) ※T35×H2,032mm
2'-6"(W762mm) ※T35×H2,032mm
2'-8"(W813mm) ※T35×H2,032mm
3'-0"(W914mm) ※T35×H2,032mm
- S760**
2'-0"(W610mm) ※T35×H2,032mm
2'-2"(W660mm) ※T35×H2,032mm
2'-4"(W712mm) ※T35×H2,032mm
2'-6"(W762mm) ※T35×H2,032mm
2'-8"(W813mm) ※T35×H2,032mm
3'-0"(W914mm) ※T35×H2,032mm
- S730**
2'-0"(W610mm) ※T35×H2,032mm
2'-2"(W660mm) ※T35×H2,032mm
2'-4"(W712mm) ※T35×H2,032mm
2'-6"(W762mm) ※T35×H2,032mm
2'-8"(W813mm) ※T35×H2,032mm
3'-0"(W914mm) ※T35×H2,032mm
- S762**
2'-0"(W610mm) ※T35×H2,032mm
2'-2"(W660mm) ※T35×H2,032mm
2'-4"(W712mm) ※T35×H2,032mm
2'-6"(W762mm) ※T35×H2,032mm
2'-8"(W813mm) ※T35×H2,032mm
3'-0"(W914mm) ※T35×H2,032mm

※枠材、ハンドル、ケーシングは別途お求めください。

シェーカーバイフォールドア



S1701



S1702



S1703



S1705

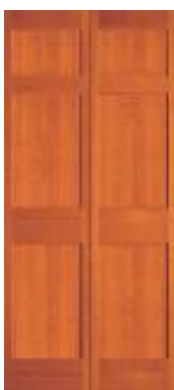

S1706



S1700

※標準金物には木製取手を含まず。※裏面はすべて一枚鏡板となります。

S1701

2'-0" (W604mm) ※T35×H2,003mm
2'-6" (W756mm) ※T35×H2,003mm
3'-0" (W908mm) ※T35×H2,003mm
4'-0" (W1,213mm) ※T35×H2,003mm
5'-0" (W1,518mm) ※T35×H2,003mm
6'-0" (W1,823mm) ※T35×H2,003mm
※付属品:バイフォールド用標準金物セット

S1702

2'-0" (W604mm) ※T35×H2,003mm
2'-6" (W756mm) ※T35×H2,003mm
3'-0" (W908mm) ※T35×H2,003mm
4'-0" (W1,213mm) ※T35×H2,003mm
5'-0" (W1,518mm) ※T35×H2,003mm
6'-0" (W1,823mm) ※T35×H2,003mm
※付属品:バイフォールド用標準金物セット

S1703

2'-0" (W604mm) ※T35×H2,003mm
2'-6" (W756mm) ※T35×H2,003mm
3'-0" (W908mm) ※T35×H2,003mm
4'-0" (W1,213mm) ※T35×H2,003mm
5'-0" (W1,518mm) ※T35×H2,003mm
6'-0" (W1,823mm) ※T35×H2,003mm
※付属品:バイフォールド用標準金物セット

S1700

2'-0" (W604mm) ※T35×H2,003mm
2'-6" (W756mm) ※T35×H2,003mm
3'-0" (W908mm) ※T35×H2,003mm
4'-0" (W1,213mm) ※T35×H2,003mm
5'-0" (W1,518mm) ※T35×H2,003mm
6'-0" (W1,823mm) ※T35×H2,003mm
※付属品:バイフォールド用標準金物セット

S1706

2'-0" (W604mm) ※T35×H2,003mm
2'-6" (W756mm) ※T35×H2,003mm
3'-0" (W908mm) ※T35×H2,003mm
4'-0" (W1,213mm) ※T35×H2,003mm
5'-0" (W1,518mm) ※T35×H2,003mm
6'-0" (W1,823mm) ※T35×H2,003mm
※付属品:バイフォールド用標準金物セット

S1700

2'-0" (W604mm) ※T35×H2,003mm
2'-6" (W756mm) ※T35×H2,003mm
3'-0" (W908mm) ※T35×H2,003mm
4'-0" (W1,213mm) ※T35×H2,003mm
5'-0" (W1,518mm) ※T35×H2,003mm
6'-0" (W1,823mm) ※T35×H2,003mm
※付属品:バイフォールド用標準金物セット

Cシリーズドア ツガ

内部ドア



C66



C266

バイフォールドア



C1460

F☆☆☆☆

C66

2'-0" (W610mm) ※T35×H2,032mm
2'-4" (W712mm) ※T35×H2,032mm
2'-6" (W762mm) ※T35×H2,032mm
2'-8" (W813mm) ※T35×H2,032mm
3'-0" (W914mm) ※T35×H2,032mm

C266

2'-0" (W610mm) ※T35×H2,032mm
2'-4" (W712mm) ※T35×H2,032mm
2'-6" (W762mm) ※T35×H2,032mm
※付属品:透明ガラス

C1460

2'-0" (W604mm) ※T35×H2,003mm
2'-6" (W756mm) ※T35×H2,003mm
3'-0" (W908mm) ※T35×H2,003mm
4'-0" (W1,213mm) ※T35×H2,003mm
5'-0" (W1,518mm) ※T35×H2,003mm
6'-0" (W1,823mm) ※T35×H2,003mm
※付属品:バイフォールド用標準金物セット

※標準金物には木製取手を含まず。※枠材、ケーシングは別途お求めください。

HDFドア ツガ

18世紀後半から19世紀にかけてアメリカ・ニューイングランド地方で確立された「シェーカースタイル」は、シンプルで洗練された美しさが魅力。枠を組み合わせることにより、幾通りものデザインが可能です。



HDF内部ドア



コロニスト(木目柄)

2'-0" (W610mm) ※T35×H2,032mm
2'-2" (W660mm) ※T35×H2,032mm
2'-4" (W712mm) ※T35×H2,032mm
2'-6" (W762mm) ※T35×H2,032mm
2'-8" (W813mm) ※T35×H2,032mm
3'-0" (W914mm) ※T35×H2,032mm



カメール(木目柄)

2'-0" (W610mm) ※T35×H2,032mm
2'-2" (W660mm) ※T35×H2,032mm
2'-4" (W712mm) ※T35×H2,032mm
2'-6" (W762mm) ※T35×H2,032mm
2'-8" (W813mm) ※T35×H2,032mm
3'-0" (W914mm) ※T35×H2,032mm



コベントリー(スムース)

2'-2" (W660mm) ※T35×H2,032mm
2'-4" (W712mm) ※T35×H2,032mm
2'-6" (W762mm) ※T35×H2,032mm
2'-8" (W813mm) ※T35×H2,032mm
3'-0" (W914mm) ※T35×H2,032mm

HDFバイフォールドア



コロニスト(木目柄)

2'-0" (W604mm) ※T35×H2,003mm
2'-6" (W756mm) ※T35×H2,003mm
3'-0" (W908mm) ※T35×H2,003mm
4'-0" (W1,213mm) ※T35×H2,003mm
5'-0" (W1,518mm) ※T35×H2,003mm
6'-0" (W1,823mm) ※T35×H2,003mm
※付属品:バイフォールド用標準金物セット



カメール(木目柄)

2'-0" (W604mm) ※T35×H2,003mm
2'-6" (W756mm) ※T35×H2,003mm
3'-0" (W908mm) ※T35×H2,003mm
4'-0" (W1,213mm) ※T35×H2,003mm
5'-0" (W1,518mm) ※T35×H2,003mm
6'-0" (W1,823mm) ※T35×H2,003mm
※付属品:バイフォールド用標準金物セット



コベントリー(スムース)

2'-0" (W604mm) ※T35×H2,003mm
2'-6" (W756mm) ※T35×H2,003mm
3'-0" (W908mm) ※T35×H2,003mm
4'-0" (W1,213mm) ※T35×H2,003mm
5'-0" (W1,518mm) ※T35×H2,003mm
6'-0" (W1,823mm) ※T35×H2,003mm
※付属品:バイフォールド用標準金物セット

※標準金物には木製取手を含まず。※ペイント塗装が必要となります。

玄関ドア

ユーロトレンドG 木製断熱玄関ドア

F☆☆☆☆

「ユーロトレンドG」玄関ドアは限られた森林資源を有効活用できる植林木である「欧州赤松（パイン）」で製作される高性能木製断熱玄関ドアです。パインドアだからこそお好み色で塗装ができ、あなただけの玄関ドアで、ステキなライフスタイルを表現できます。

ユーロトレンドG基本性能

開口寸法	シングルドア:1,000×2,080mm(枠外寸法 988×2,068mm) ダブルドア:1,400×2,180mm(枠外寸法 1,388×2,168mm)	取手ロックセット	ミワロック社製:ユーロトレンドG専用 オリジナルロックセット
ドア厚	64mm(3層クロスハッチ表面材+0.5mm厚) アルミサンドイッチ構造、55mm厚断熱材入り	標	準:シングルドア ステンレスヘアライン色 ダブルドア 真鍮ゴールドヘアライン色
枠見込み	104mmパイン集成材枠	丁番	セキュリティーヒンジ(シルバー色のみ)
敷居	アルミ+木製ハンディキャップ敷居	塗装	無塗装品 ※塗料の施工要領に従い適切な下地処理を行い塗装をしてください オークドア(オスモクリヤー塗装品 #701) ダブルドア(ホワイト塗装品 ※上塗可能)
ガラス	4mm+12mm+4mm+12mm+4mm 計36mm トリプルガラス仕様	出荷形態	完成品吊り込み済み(プレハング)

ユーロトレンドGは様々な性能に優れています

断熱性能 ガラスあり 1.2W/m²K(熱貫流率)
H-6等級 ガラスなし0.96W/m²K(熱貫流率)

気密性能
A-4等級

遮音性能
T-2性能

安全な防犯性能 ディンプルキー+ダブルロック+鎌錠を採用し、高い防犯性能を実現しました。さらに工事キーも付属しているの
でお引き渡し後も安心して頂けます。セキュリティーヒンジ(高さ調整機能付き)も採用しています。

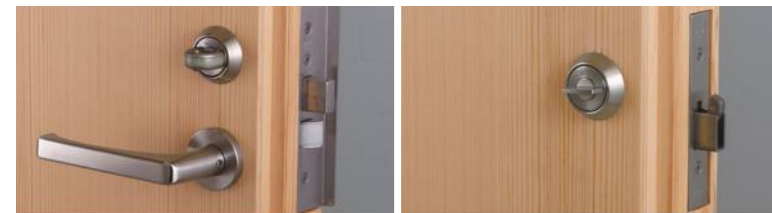

品名 ミワロック社製オリジナルロックセット (PRPHLA50-1)
事項
耐ピッキング性能 5分未満 5分以上10分未満 ●10分以上
耐かぎ穴壊し性能 5分未満 ●5分以上10分未満 10分以上
耐サムターン回し性能 なし(5分未満) ●あり(5分以上)
耐カム送り解錠性能 なし(5分未満) ●あり(5分以上)
耐こじ破り性能 なし(5分未満) ●あり(5分以上)
出荷時鍵本数 6本(工事キー2本付属)

ガラスの性能

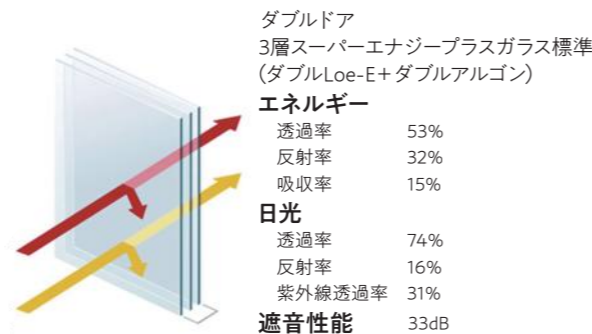
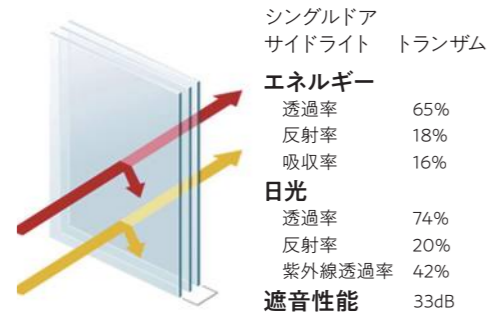

ガラスデザイン



コッツウォルドガラス
F1-G, F7662, SDJFO OLF



エトサットガラス
F301-G



透明ガラス
PV181G, PV182G



セキュリティーヒンジ
(高さ調整機能付き)



ハンディキャップ敷居

その他の標準仕様

防火設備ドア

防火地域/準防火地域/耐火建築物などにお使いいただける防火設備ドアです。
断熱性能 0.97W/m²K(熱貫流率)



BF1
開口寸法:1,000×2,080mm
品番:BF11021
樹種:レッドパイン



BF301
開口寸法:1,000×2,080mm
品番:BF3011021
樹種:レッドパイン



(室内側)



防火用ドアクローサー
シルバー:BS1203PSLV
(標準でドア本体に含まれます)
メタリックレモン:BS1203PGLD
メタリックブロンズ:BS1203PBRZ

ダブルドア

ヨーロッパの街並みを感じられるようなエレガントなデザインのドアです。
断熱性能 1.3W/m²K(熱貫流率)



(PV181Gに塗装)



PV181G
開口寸法:1,400×2,180mm
品番:PV181G1422R
樹種:MDFホワイト塗装
透明ガラス
格子着脱式4本入り



室内側



PV182G
開口寸法:1,400×2,180mm
品番:PV182G1422R
樹種:MDFホワイト塗装
透明ガラス



室内側



真鍮ゴールドヘアライン色
取手ロックセット
※丁番・受座はシルバー色です。
品番:ETGWGL



真鍮ブラック塗装色
取手ロックセット
※塗装品なので経年変化で塗膜が剥がれ
真鍮ゴールドヘアライン色になります。
※丁番・受座はシルバー色です。
品番:ETGWBK

PINE



F1
開口寸法:1,000×2,080mm
品番:F11021
樹種:レッドパイン



F301
開口寸法:1,000×2,080mm
品番:F3011021
樹種:レッドパイン



F7662
開口寸法:1,000×2,080mm
品番:F76621021
樹種:レッドパイン コッツウォルドガラス 着脱式格子



F1G
開口寸法:1,000×2,080mm
品番:F1G1021
樹種:レッドパイン
コッツウォルドガラス 着脱式格子



F301G
開口寸法:1,000×2,080mm
品番:F301G1021
樹種:レッドパイン
エトサットガラス



室内側



OLJF103
開口寸法:1,000×300mm
品番:OLJF103
樹種:レッドパイン
トランザム (FIX)
コッツウォルドガラス



SDJFO0321
開口寸法:300×2,080mm
品番:SDJFO321
樹種:レッドパイン
サイドライト (FIX)
コッツウォルドガラス

OAK (オーク)



E300
開口寸法:1,000×2,080mm
品番:E3001021
樹種:オーク節あり オスモクリアー塗装 (#700)
※ドア・枠小口はパイン材を着色塗装しています。



室内側



小口着色塗装

Birch (バーチ)



B300
開口寸法:1,000×2,080mm
品番:B3001021
樹種:バーチ
枠樹種:レッドパイン



室内側

窓

コマド [Com+Add] 集成無垢単板貼り室内窓(無塗装)

F☆☆☆☆

コマドは家族内のコミュニケーションを加えたい、Communication+Additionをテーマに開発された木製の室内窓です。部屋の中の窓が風や光を通し、家の中に開放感を加えます。

観音開き窓 KBM

大きいサイズ DK



CML



CM#



CM#-GR

小さいサイズ CC



CML



CM#



CM#-GR

突き出し窓 TDM

大きいサイズ DK



CML

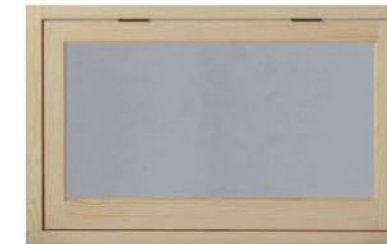

CM#



CM#-GR

小さいサイズ CC



CML



CM#



CM#-GR

K-WINDOW

RAKUE 窓リフォーム

RAKUEは、窓枠ごと新しく取り替えるタイプの窓リフォームです。
短時間かつ経済的に高性能断熱窓に取り替えられ、窓リフォームをより身近なものにしてくれます。



高性能な窓にチェンジ

断熱性、遮熱性に優れたペアガラスや、断熱性、耐候性に富んだ材料を採用し、外気温に左右されにくい快適な室内環境を実現します。また施工時に窓枠へウレタン充填を行うため、窓まわりの気密性、断熱性が高まり、結露やすきま風を防ぐことができます。

手軽に窓をチェンジ

独自の工法により、これまで必要だったフレーム溶接、ビス留め、既存壁のはつり、外側の足場設置等の必要がありません。その分経済的で短時間の工事で取付けができるため、お財布にもやさしい手軽な窓リフォームを実現します。



施行事例



Before



After



Before



After

K-WINDOW ガラスの標準仕様

Low-E複層、不活性ガス(アルゴン)入り、ウオームスペーサーが標準仕様です。

日射取得仕様	日射遮蔽仕様	トリプルガラス仕様
Low-E複層ガラスクリアタイプ 	Low-E複層ガラスグリーンタイプ 	Low-Eトリプルガラス
高い断熱性能を保ちつつ、太陽の熱を室内に取り込むタイプで、複層ガラスの約2.5倍の断熱性能があります。	夏の日射熱を遮る遮熱タイプで、さらに複層ガラスの2.5倍以上の断熱性能もあります。	窓からの熱の出入りを最大限抑えたタイプです。樹脂フレームとの組み合わせで国内最高レベルの断熱性能となります。
※ガラス構成：FL3+A16+Low-E3の性能値です。	※ガラス構成：Low-E3+A16+FL3の性能値です。	※ガラス構成：Low-E3+A12+FL3+A12+Low-E3の性能値です。

■熱貫流率(断熱性能)：窓での熱の移動を表す数値。数値が小さいほど断熱性に優れています。単位 $W/(m^2 \cdot K)$
 ■日射熱取得率(遮熱性能)：夏期に日射熱が室内に入る率。数値が小さいほど遮熱性に優れています。

K-WINDOW 標準納まり

■標準枠

K-WINDOWは標準枠(83mm見込み)で、3種類のネイルフィンから納まりに合わせて選べます。

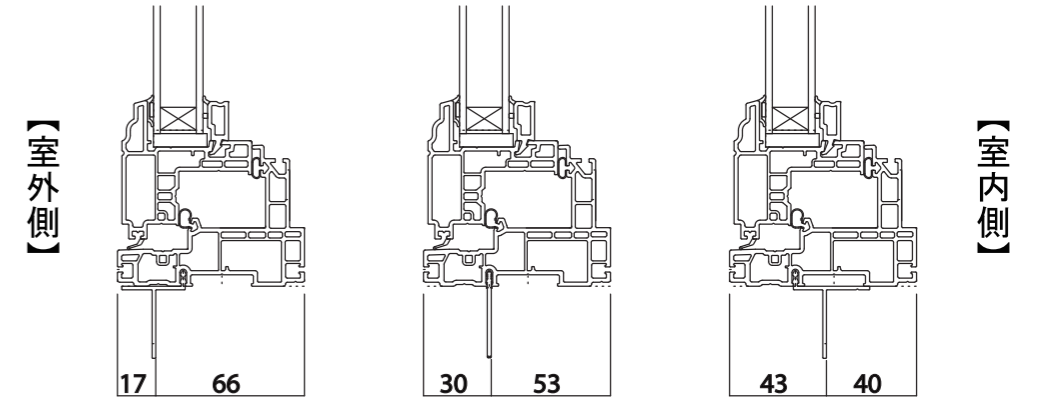

■厚壁対応納まり仕様(オプション)

50mmアタッチメントを付けることで、付加断熱などの厚壁時に、躯体と窓の熱橋を軽減させる納まりが可能です。

アタッチメント付きは、ガラス位置を室内側にセットバックでき、壁の断熱ラインと揃えることができます。また、施工方法も従来のサッシの施工と同様にできます。

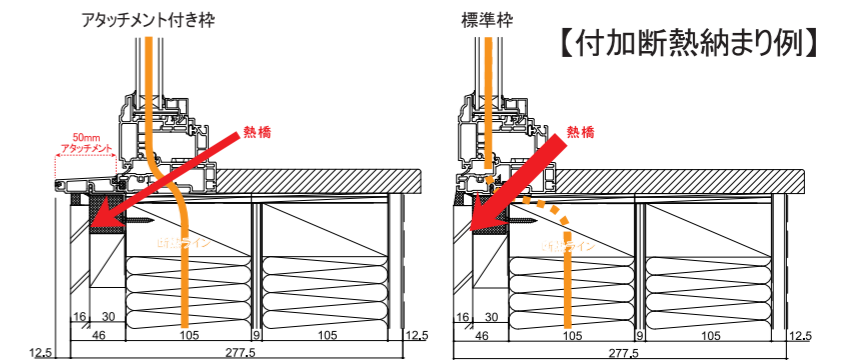

■ドレーキップ窓

耐風圧性能 S-7
水密性能 W-5
気密性能 A-4



サイズ (W×H)	640×970	780×1170	1690×1370 連窓
ガラスUg (W/m ² ・K)			
日射遮蔽型Low-E複層 Ug=1.15	1.32	1.30	1.27
日射取得型Low-E複層 Ug=1.50	1.48	1.48	1.51
トリプルLow-E2アルゴン Ug=0.60	1.05	0.99	0.88

■特徴・機能

内倒し・内開きの2WAY開閉



厚さ44mmのガラスまで設置可能。
非常に高い断熱性と高い気密性を有します。

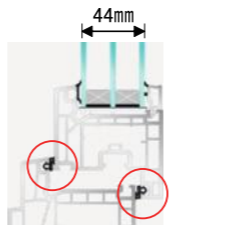

【標準付属品】

- ストライカーロック付き2WAYハンドル
- 90°ストッパー
- 固定網戸

【オプション】

- キー付きハンドル



■縦すべり出し窓

(オペレーターハンドル仕様)

耐風圧性能 S-7
水密性能 W-5
気密性能 A-4



サイズ (W×H)	405×970	640×1170	1690×1370 連窓
ガラスUg (W/m ² ・K)			
日射遮蔽型Low-E複層 Ug=1.15	1.40	1.33	1.27
日射取得型Low-E複層 Ug=1.50	1.55	1.54	1.50
トリプルLow-E2アルゴン Ug=0.70	1.13	1.01	0.92

■特徴・機能

外に開いたサッシが風を室内に取り込むのに最適です。

マルチポイントロックで、高い防犯性ととも高い気密性を示します。



【標準付属品】

- オペレーターハンドル
- マルチポイントロック
- 固定網戸

【オプション】

- 折れハンドル
- プッシュアウトタイプ

■横すべり出し窓(オペレーターハンドル仕様)

耐風圧性能 S-7
水密性能 W-5
気密性能 A-4



サイズ (W×H)	640×570	780×770	1690×970 連窓
ガラスUg (W/m ² ・K)			
日射遮蔽型Low-E複層 Ug=1.15	1.37	1.34	1.29
日射取得型Low-E複層 Ug=1.50	1.54	1.54	1.51
トリプルLow-E2アルゴン Ug=0.70	1.09	1.05	0.95

■特徴・機能

2点ロックで、高い防犯性ととも高い気密性を示します。

最大1,425×1,425mmまで対応可能で、採光・日射取得に適しています。

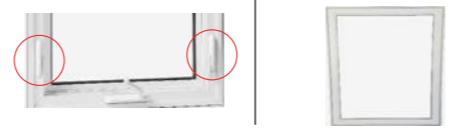

【標準付属品】

- オペレーターハンドル
- 2シングルポイントロック
- 固定網戸

【オプション】

- 折れハンドル
- プッシュアウトタイプ

■FIX窓

耐風圧性能 S-7
水密性能 W-5
気密性能 A-4



サイズ (W×H)	640×570	780×1370	1690×1870
ガラスUg (W/m ² ・K)			
日射遮蔽型Low-E複層 Ug=1.15	1.37	1.31	1.24
日射取得型Low-E複層 Ug=1.50	1.54	1.53	1.52
トリプルLow-E2アルゴン Ug=0.70	1.08	0.96	0.85

■特徴・機能

ハーフラウンド(半円窓)・ラウンド(丸窓)や台形など、多様な形状の窓が製作できます。

化粧枠タイプもご用意しています。縦すべり出し窓などと同デザインです。



FIX外観 縦すべり出し外観

■上げ下げ窓

耐風圧性能 S-7
水密性能 W-4
気密性能 A-4



サイズ (W×H)	405×970	640×1170	780×1370
ガラスUg (W/m ² ・K)			
日射遮蔽型Low-E複層 Ug=1.15	1.64	1.54	1.48
日射取得型Low-E複層 Ug=1.50	1.80	1.74	1.71

■特徴・機能

障子(可動部分)を手前に倒すことで、室外面もお掃除できます。



【標準付属品】

- クレセント錠
- 固定網戸

【オプション】

- ダブル(トリプル)クレセント錠

■引き違い窓・片引き窓

耐風圧性能 S-7
水密性能 W-4
気密性能 A-4



サイズ (W×H)	780×970	1235×1170	1690×1370
ガラスUg (W/m ² ・K)			
日射遮蔽型Low-E複層 Ug=1.15	1.49	1.39	1.35
日射取得型Low-E複層 Ug=1.50	1.66	1.61	1.59
トリプルLow-E2アルゴン Ug=0.70	1.43	1.34	1.29

■引き違い窓

■片引き窓

■特徴・機能

高い断熱性・気密性を有しながらもスムーズに開閉できます。

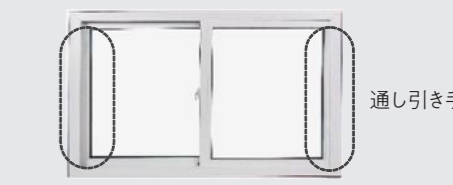

【標準付属品】

- クレセント錠
- 網戸

【オプション】

- ダブル(トリプル)クレセント錠

■テラスドア

耐風圧性能 S-7
水密性能 W-5
気密性能 A-4



サイズ (W×H)	640×1870	780×2070	780×2270
ガラスUg (W/m ² ・K)			
日射遮蔽型Low-E複層 Ug=1.15	1.31	1.29	1.28
日射取得型Low-E複層 Ug=1.50	1.47	1.48	1.48
トリプルLow-E2アルゴン Ug=0.70	1.04	0.97	0.97

■片開きドア

■両開きドア

■特徴・機能

シリンダーに加え6点のロックで高い防犯性を備えています。

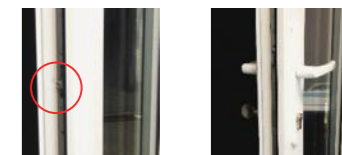

【標準付属品】

- グレモンロック付きハンドル
- 3次元調整付き丁番
- フランス落し(両開きドアのみ)

- シリンダー・サムターン
- アームストッパー

■引き違い戸・片引き戸

耐風圧性能 S-4
水密性能 W-4
気密性能 A-4



サイズ (W×H)	1690×1800	1690×2060	2400×2200
ガラスUg (W/m ² ・K)			
日射遮蔽型Low-E複層 Ug=1.15	1.51	1.50	1.42
日射取得型Low-E複層 Ug=1.50	1.74	1.73	1.68
トリプルLow-E2アルゴン Ug=0.70	1.47	1.45	1.38

■引き違い戸

■片引き戸

■特徴・機能

鎌錠ロック付き大型把手で、開閉もスムーズです。

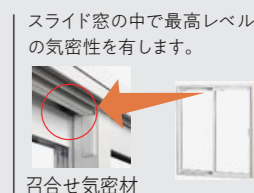

【標準付属品】

- 鎌錠付き大型把手
- スライド網戸
- 木製大型把手
- クレセント錠

【オプション】

- 折れハンドル
- プッシュアウトタイプ

大型把手

■大型テラス戸

耐風圧性能 S-4
水密性能 W-4
気密性能 A-4



サイズ (W×H)	2400×2200
ガラスUg (W/m ² ・K)	
日射遮蔽型Low-E複層 Ug=1.15	1.42
日射取得型Low-E複層 Ug=1.50	1.68

■大型引き分け戸

■大型片引き戸

■特徴・機能

眺望性の良い大開口テラス窓です。ガラス面が大きいため、冬場の日射取得にも非常に適しています。



【標準付属品】

- 鎌錠付き大型把手
- スライド網戸
- 木製大型把手
- クレセント錠

【オプション】

- 折れハンドル
- プッシュアウトタイプ

大型把手