

be Base®

T H I N K

W O R K

T A L K

F O C U S

P L A Y

C R E A T E

D O A N Y T H I N G

ここがあなたの秘密基地

for Working

周囲の音を気にせずPC作業やオンラインミーティングができる静かな空間は、集中力を高め、仕事の効率アップにもつながります。音のストレスから解放された空間が、仕事も暮らしも豊かに快適にします。



● 居住性を高めた室内空間

天井に薄型LED照明を装備し、正面の窓が光を取り込む明るい室内、イスや棚を設置しても余裕のある広さ、電源コンセント完備で、ワークスペースとして快適にお使いいただけます。

● ワークスペースと暮らしを両立

家族の生活音を気にせず仕事に専念しながらも、窓から外の様子が確認できます。ワークスペースと日常の生活空間を共存させるデザイン性と機能性を兼ね備えています。

for Creating

仕事も趣味も勉強も、
どこでやるかは自由に選べる時代。

場所だけでなく環境まで選べるなら、あなたはもっと自由になれる。シンプル設計で快適な音環境を生み出すbe Base。組み立てるだけでもう、ここがあなたの秘密基地です。

楽器の演奏、音声の録音、動画配信…好きな時に自由に創作するために必要なのは、周囲への騒音を気にせず使える空間です。内部の吸音性能も高めたbe Baseの音環境が、あなたのクリエイティビティを引き出します。



※ 透明扉はイメージ用の仕様です。

● Dr30相当の優れた防音性能

吸音効果の高い有孔ボードで室内の反響音を抑え、遮音効果のあるアルミ複合板が音の透過を抑えます。産業騒音分野で培われた技術で、Dr30^(*)相当の優れた防音性能を実現しています。

* Dr値：遮音性能の等級を表す数値

● アレンジは自由自在

室内壁の木製有孔ボードは、壁掛けモニターや棚、フックの取り付けなど、室内の自由なアレンジに最適です。オプションの棚板や換気扇を組み合わせてお気に入りの空間を創り上げてください。

Dr30相当の優れた防音性能

Dr値とは、隣接する部屋に到達する音を遮断する性能(遮音性能)を表した数値で、値が高いほど性能が高いことを示します。Dr30は、室内と室外で聴こえる音に30dBの差があることを意味します。これは人の耳では音量が1/8になったと感じる減衰量です。

○ 室内音の減衰

遮音性能は、音の高低(周波数)によって異なるため、楽器の特性によって変化します。

○ 室外音の減衰

アコースティックギター

-30.1dB

75.0dB → 44.9dB

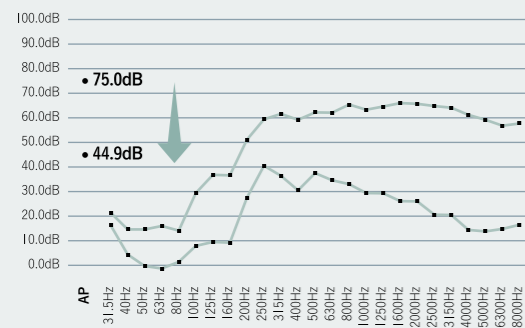

アコースティックギターは、中高音域の比較的防音しやすい楽器です。be Base内で演奏すると、室内ではかなり大きな声を出さないと会話が出来ないほどの騒音レベルになりますが、室外では通常の会話に支障のないレベルまで減衰します。

トランペット

-36.4dB

97.7dB → 61.3dB

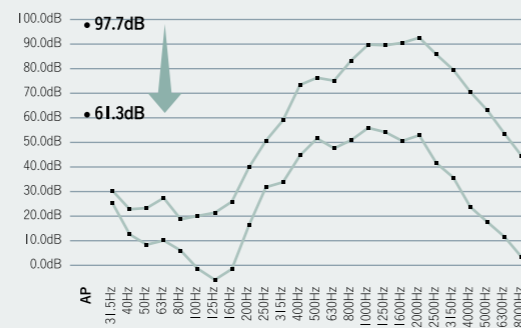

アコースティックギターと同じ音域は中高音ですが、100dB近い大きな音が出ます。これは電車通過時のガード下と同等の騒音レベルです。be Base内で演奏することにより、室外では掃除機程度のレベルまで減衰。さらに一般的な部屋の壁を挟むと40dBまで減衰します。

犬の鳴き声

-32.7dB

94.6dB → 61.9dB

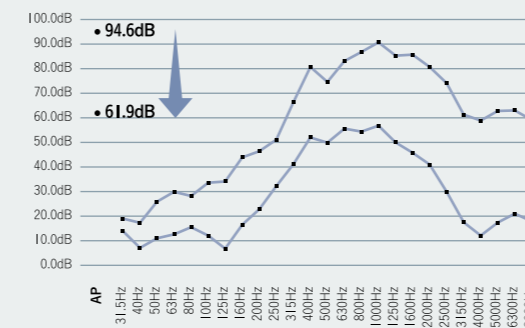

90~100dB台の身近な騒音として犬の鳴き声(正面5m付近)が挙げられます。犬の鳴き声と同程度の騒音レベルの場合、be Base室内では外の騒音が普通の会話程度の音量まで減衰して聞こえます。

※ それぞれ参考値であることをご了承ください。



環境をデザインして、快適を創る。

BULL&BEAR

シンプル設計で快適な音環境を生み出すbe Baseには、産業騒音分野で培われた騒音対策のノウハウが詰め込まれています。この製品を開発・製造する株式会社ブルアンドベアは、独自開発のアルミ製防音システムにより、数多くの工場や施設の騒音対策を行ってきた防音パネルメーカーです。

○ 音の大きさの目安 [dB(デシベル)とは、音の大きさの単位です。]



選べるオプションで アレンジ自在

オプションを組み合わせて、より自分好みの快適な空間をデザインすることができます。フレーム構造を活かし、本体サイズを拡張することも可能です。

○ 組み立て簡単

六角レンチのみで組み立てられるシンプル設計のため、ご自身で組立や解体を行っていただくこともできます。
* 必ず二人以上で作業してください。

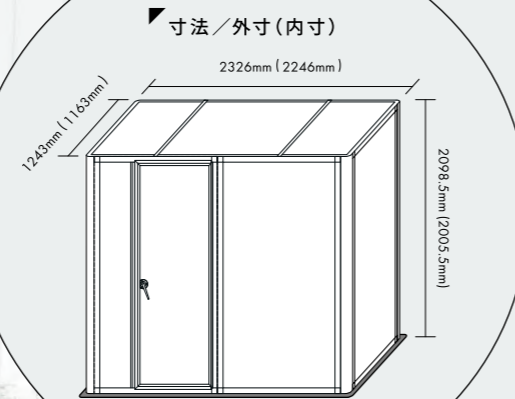
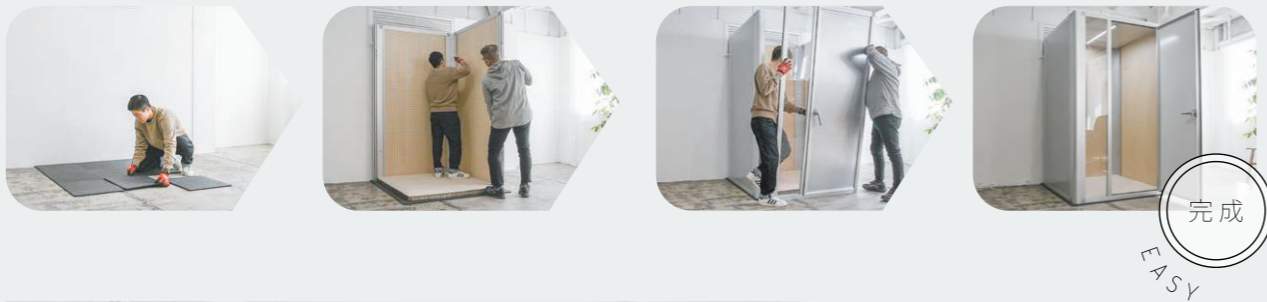

○ 増設すれば ミーティングルームにも

専用パーツを追加することで、2連結までの増設が可能です。
ミーティングスペースや、大型の楽器演奏にもご活用いただけます。



製品基本仕様

外寸 W1243 × D1243 × H2098.5mm (床保護マットを含む)
室内寸 W1163 × D1163 × H2005.5mm
材質 アルミ、アルミ複合板、ポリカーボネート、有孔ボード
重量 146kg (建築基準法 居室床耐荷重180kg/m²をクリア)
付属品 薄型LED照明、コンセント(3口)、床保護マット、六角レンチ

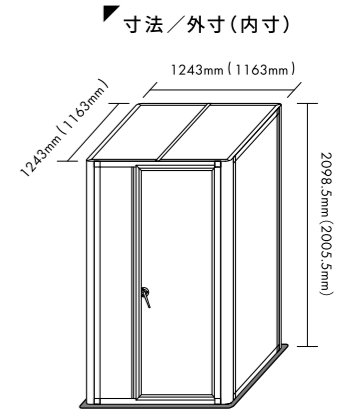

本体 カラーラインナップ



室内カーペット カラーラインナップ



オプション

換気扇



棚板



寸法 W980 × D395 × 厚24mm
素材 シナ木目 クリアウレタン塗装
重量 4.5kg (耐荷重21.5kg)

棚板寸法

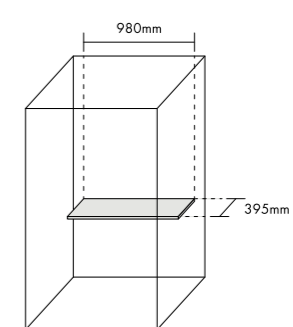

その他



その他、不燃仕様、別注寸法など承ります。別途ご相談ください。
* 透明扉はイメージ用の仕様です。製品としての取扱いはありませんのでご注意ください。

be Base®



製造元・販売元 株式会社ブルアンドベア
〒615-8157 京都市西京区樫原芋峠45-1

TEL 075(393)6777 | MAIL info@bullbear.co.jp
FAX 075(391)7732 | WEB <https://www.bebase.jp>

beBase(ビーベース)は、株式会社ブルアンドベアの登録商標です。



be Base®

SIZE UP OPTIONS

用途が広がるサイズカスタマイズ

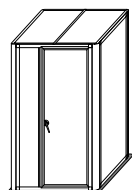

SINGLE | シングル

外寸 W1243 × D1243 × H2098.5mm
室内寸 W1163 × D1163 × H2005.5mm

不燃仕様への
カスタマイズも可能



・壁面クロス貼 ・自動消火装置付

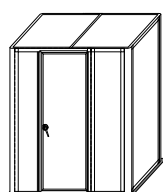

PLUS HALF | 1.5倍

外寸 W1826 × D1243 × H2098.5mm
室内寸 W1746 × D1163 × H2005.5mm



鍵盤楽器の演奏

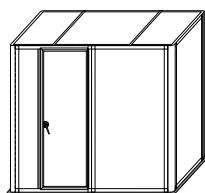

DOUBLE | 2倍

外寸 W2326 × D1243 × H2098.5mm
室内寸 W2246 × D1163 × H2005.5mm



面談室 / 自習室

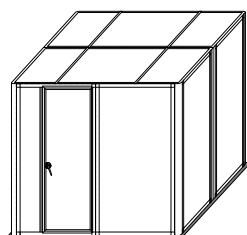

QUATTRO | 4倍

外寸 W2326 × D2326 × H2098.5mm
室内寸 W2246 × D2246 × H2005.5mm



会議室

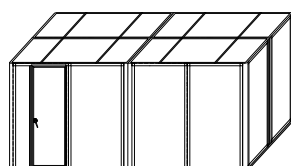

OCTUPLE | 8倍

外寸 W4492 × D2326 × H2098.5mm
室内寸 W4412 × D2246 × H2005.5mm



小規模オフィス

その他の寸法にも対応いたしますので、ご相談ください。

※外寸の高さは全て床保護マットを含みます