

NGS

NAKAYAMA
GENTARO
SHOTEN

Hardwood catalog 2018

中山源太郎商店
ハードウッドカタログ

耐久・防虫性能に優れた天然木製品 **NGSハードウッド**



NGSハードウッド ウッドデッキ

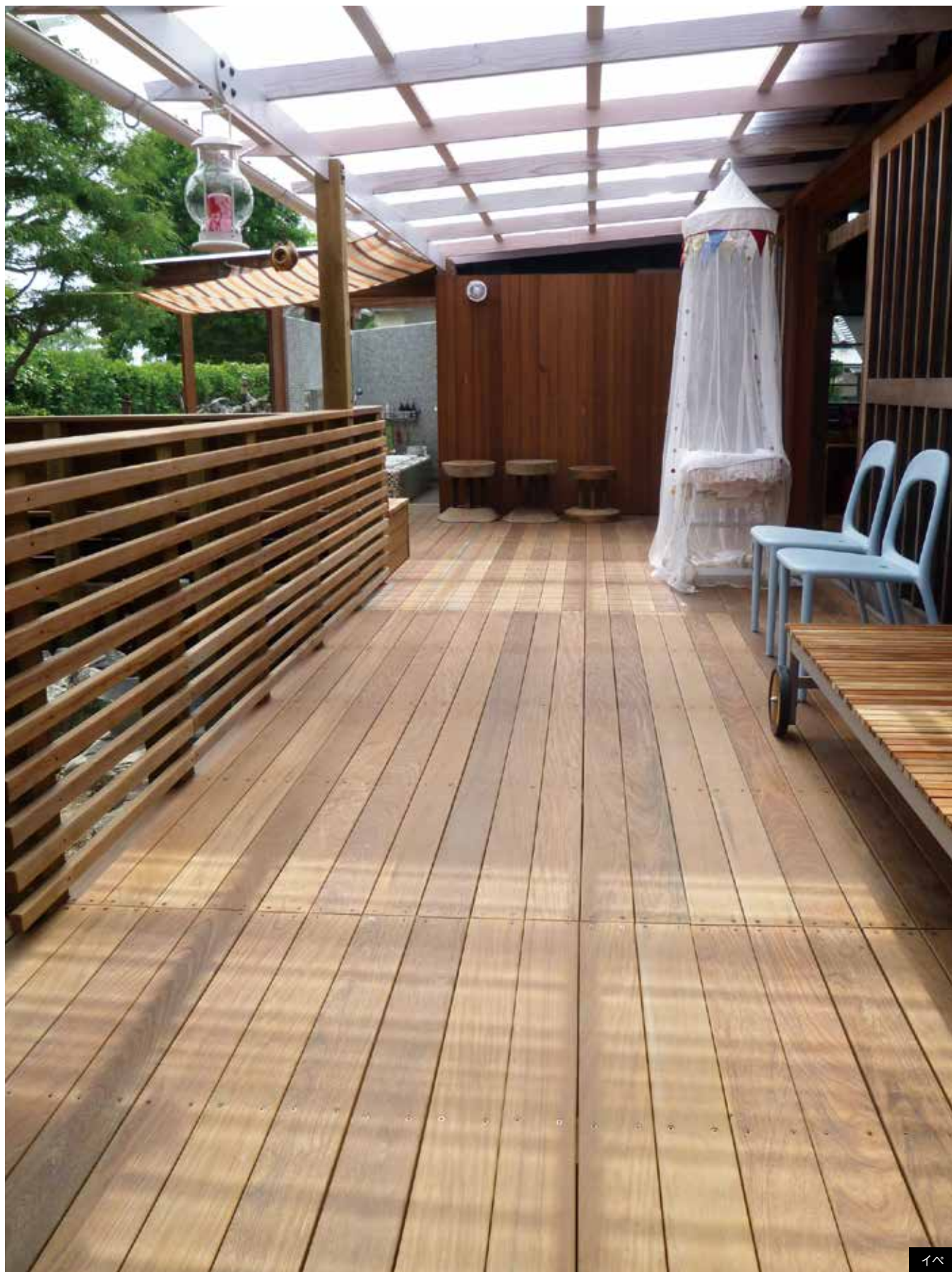

イハ

わが家に 「ウッドデッキ」を作ろう！

世代を超え、たくさんの笑顔と思い出を
プレゼントできるハードウッドでもうひとつの
リビング空間「青空ルーム」をつくりませんか？

腐りにくく高耐久の NGSハードウッドを使用

屋外公共施設や店舗などでの実績豊富な「NGSハードウッド」。自然の風合いをそのままに、ノーメンテナンスでも高い耐久性を実現しています。

デザイン、コストに合わせて 選べるハードウッド

NGSハードウッドオリジナルデッキは、イベ、セラガンバツなど数種のハードウッドからデザインやコストに合わせてチョイスできます。イメージ、ご予算などから、適した材をご提案することができます。

簡単無料お見積もり
NGS デッキサポートシステム

裏表紙をご覧ください。



参考組立図

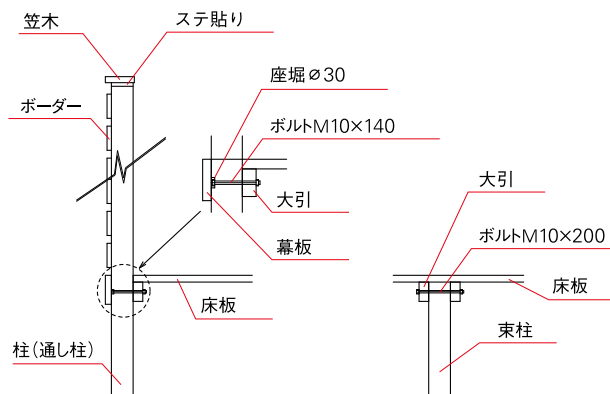
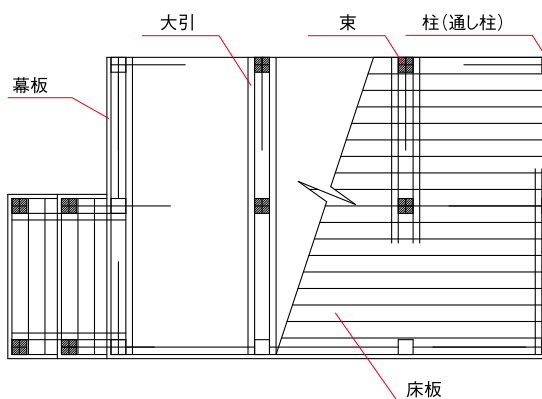

NGSハードウッド ノンビスデッキ

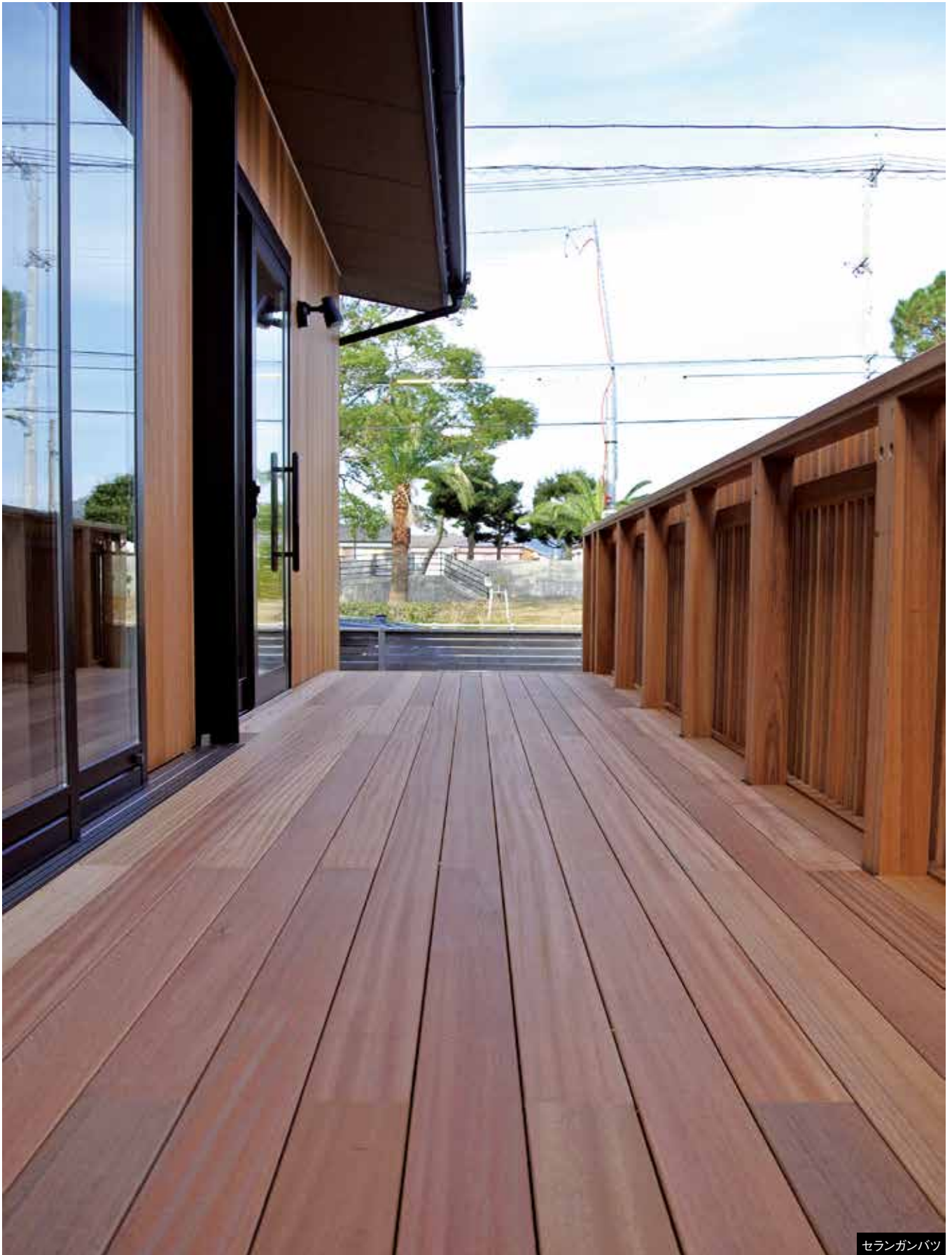

セラガンバツ

ビスの頭が出ない! 新工法のウッドデッキ NGSハードウッド ノンビスデッキの特長

高耐久性木材 「イペ」「セラガンバツ」を使用

非常に硬く、耐久性に優れたハードウッドを使用しています。イペ材は
柾目でも板目でも反りや割れが少なく、高品質とコストパフォーマンス
性を兼ね備えています。セラガンバツ(バンキライ)材は反り防止の
ため、人工乾燥材を柾目主体で木取りしています。

安全で美しい!床面にビスの頭が出ない

床面にポツポツとビスの頭が出ないので美しい仕上がりに。部屋の
中のフローリングとの一体感を演出できます。ひっかかりや水による
腐れの原因となるビスうきの心配もありません。

床板の下穴処理不要

ジョイント金物で床板をつないでいくので、ハードウッドに通常必要な
下穴処理をせず美しく施工することができます。

断面図

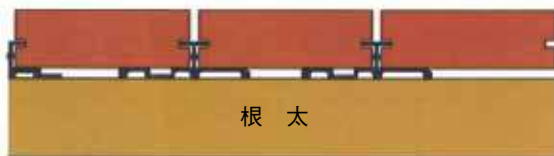

金具施工イメージ



NGSハードウッド 目隠しフェンス



困うことで生まれる、 プライベート空間

デザイン、コストに合わせて 選べるハードウッド!

NGSハードウッド目隠しフェンスは、イペ、セランガンバツなど耐久性・耐候性に優れた数種のハードウッドからデザインやコストに合わせて3種の製品をチョイスできます。イメージ、ご予算などから、適した材をご提案することもできます。



目隠しフェンスでつくるプライベート空間

デッキのフェンスに物干し金物をつけることで、そのスペースは洗濯物干し場になります。フェンスの内側をどう使うかによって、選ぶデザインも変わってきます。フェンスを取り付ける理由にあわせてフェンスそのもののデザインと、それによって生まれる空間を楽しむお手伝いをさせていただきます!



格子タイプ



断面図

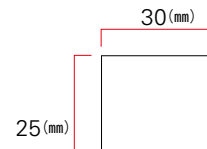

ボーダータイプ



断面図

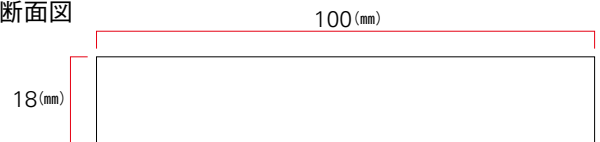

ルーバータイプ



断面図

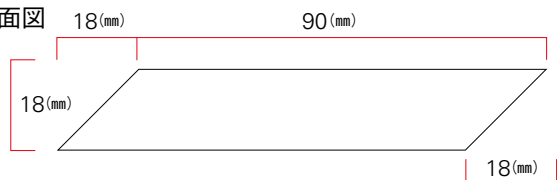

NGSハードウッド サイディング



NGSハードウッド サイディングの特長

高耐久性木材

「イペ」「セランガンバツ」を使用

非常に硬く、耐久性に優れたハードウッドを使用しています。

高品質で最大限のコストパフォーマンス

イペは柾目でも板目でも反りや割れの少なく、高品質とコストパフォーマンス性を兼ね備えています。またセランガンバツは反り防止のため柾目主体で木取りしています。長年ハードウッドに携わってきた弊社のノウハウが凝縮された製品です。

木を知りつくしてこそその安心設計

実部分を8mmにし、木材のヤセによる接合部のスキの不安を解消。ワランク上の安心感をご提供いたします。

デザイン広がるサイズ展開

サイディング幅は105mmと135mmの2種類。

組み合わせて使用したり、面取りなどの加工を施したり、デザインに変化をつけることも可能です

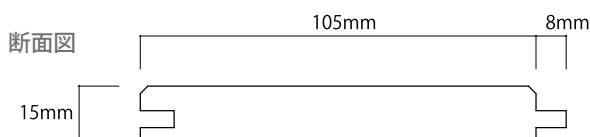
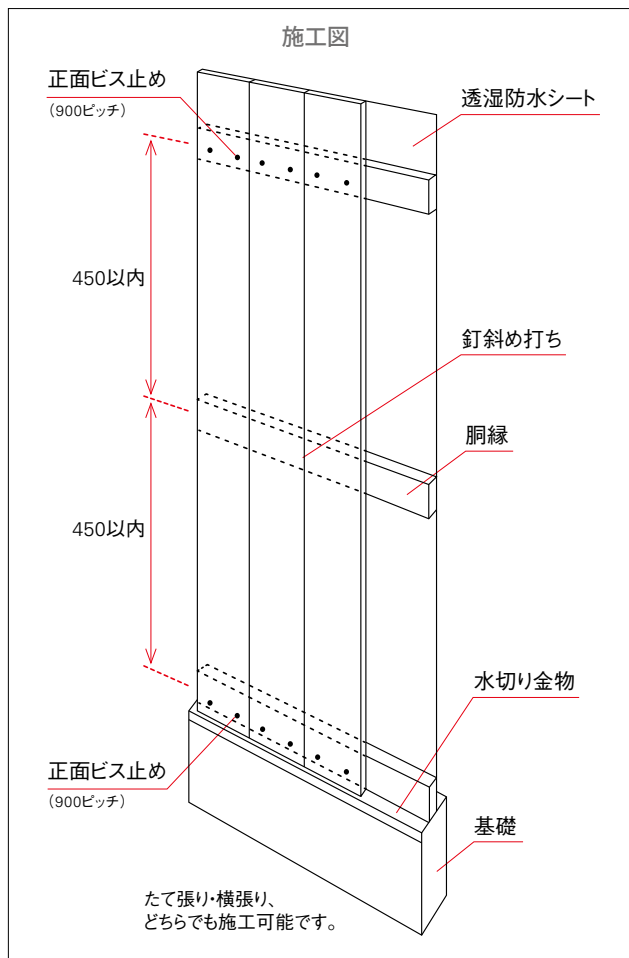

NGSハードウッド ブロックデッキ

足元からはじまる新しい暮らし

マンションなどでも簡単に設置できる30cm角のパネル型ウッドデッキです。
置くだけなので、ベランダリフォームのほか、店舗や施設などでも使用されています。



連結コネクタで工事不要の簡単設置

デッキの脚にコネクタを差し込み並べるだけ。短時間で簡単に設置できます。また、デッキの裏はポリプロピレン樹脂なので、丈夫で腐りにくいのが特長。マンションなどの賃貸物件でもご使用いただけます。置くだけなので、お隣との避難壁の邪魔にもなりません。



NGSハードウッドブロックデッキで わが家に青空ルームをつくらう！

ひなたぼっこをしたり、本を読んだり、お茶したり、週末は家族でホームパーティ。バルコニーやベランダを自然に家族が集まってくる青空ルームにしませんか？NGSハードウッドブロックデッキなら、青空ルームが簡単につくれます。

無塗装なのに腐りにくい。

高耐久を誇る「イベ」「セラガンバツ」を使用。公園のデッキなどにも使用される非常に堅く、耐候性・耐久性に優れた木材です。屋根のないところでも安心してお使いいただけます。



イベ



セラガンバツ

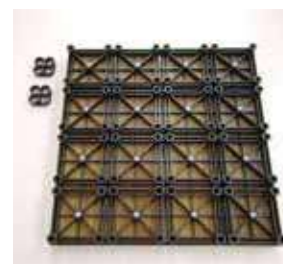

ブロックデッキ裏のベースとコネクタ



NGSハードウッド樹種説明

NGSハードウッドは世界各国で産出される数多くの原木の中から、耐候性・防虫性・耐磨耗性等に優れたものを厳選し、製材・加工した木材製品です。ハードウッドはその優れた耐久性から、薬剤による防腐処理を必要としません。そのため、腐れや虫害による廃材を減らし、環境保全にも貢献しています。天然木の温もりと驚くほどの強度を持ち合わせたハードウッドは、ウッドデッキやフェンスなど、主に屋外での使用にその力を発揮しています。



イペは南米で産出される非常に堅く、密度の高い木材。そのため、耐久性が非常に高く、不特定多数の人が歩行するウッドデッキ、栈橋、ボードウォークなどにも多く使用されている。材質は比較的素直で、ぬじれや干割れが出にくいいため、一般住宅や店舗のウッドデッキから外壁まで、幅広く使用されている人気商品。

産地	ブラジル、ペルー、パラグアイなど南米
特徴	<ul style="list-style-type: none"> ◎比重が大きい材だが乾燥が早く、乾燥途中での「ぬじれ」や干割れが出にくい。 ◎材の色は黄褐色～赤褐色。雨や紫外線に当たると徐々に銀白色～灰色に変色する。 ◎反り、ひび割れは少ない。 ◎カンナで仕上げた表面は交錯木理の部分でない限り滑らかで美しい仕上がり。
耐久性	<ul style="list-style-type: none"> ◎材の密度が高いため、防虫・防腐処理は不要。 ◎虫食いや耐水性に優れており、耐磨耗性・耐候性は極めてよい。 ◎ヒラタキクイムシ・シロアリに対する耐性も極めてよいが免疫ではない。
主要用途	公園などのウッドデッキやボードウォーク、船着場の栈橋、木橋、床材、船舶関係、電柱、木工品など多岐に渡る。ウッドデッキからルーバー、外壁まで幅広く安心してお使いいただけるオールマイティのハードウッド。
納入実績	<ul style="list-style-type: none"> ◎湊町リバープレイス（大阪府） ◎大蔵海岸、北沢中学校、マリンピア垂水（兵庫県） ◎北海道大学、大倉山ジャンプ競技場（北海道）

	◎東船場ボードウォーク、新町橋公園（徳島県） その他全国公共・民間施設、一般住宅のデッキなど
使用上の注意	木の成分が壁面やモルタルに付着することもあるが、台所用漂白剤や中性洗剤ではぼとれる。逆モク・虎モクが出ることもある。密度が非常に高く堅いので、ビス打ちの際には下穴を開ける必要がある。



セランガンバツは東南アジアで産出される木材。現地で「バツ」とは「石」を意味するほど、硬くて耐久性の高い木材。建物に合わせやすい茶褐色で、ウッドデッキやフェンスのほか、サイディングにも採用されている。産地によって呼び方が変わるため、「バンキライ」「バラウ」などと表示されることもある。

産地	東南アジア
別名	バンキライ、イエローバラウ
特徴	<ul style="list-style-type: none"> ◎心材は黄褐色・褐色・赤褐色。日に当たると徐々に濃い褐色に変色していく。 ◎木理は交差しているが、肌目は緻密で重厚。 ◎強度と美しさを兼ね備える。
耐久性	<ul style="list-style-type: none"> ◎耐久性が高いため、防虫・防腐処理は不要。 ◎接地して空気に曝されるような所に用いる場合、平均寿命は18年以上とされている。 ◎辺材はクイムシの被害を受けやすいが、心材は害虫の被害を受けることは極めて少ない。

主要用途	<ul style="list-style-type: none"> ◎工芸品などの加工度の高い用途よりも、枕木、橋梁・埠頭用材、デッキの床板など特長を生かした構造用材として多く使用されている。 ◎明るい色味のため、住宅によく使用される。
納入実績	中国新聞社(広島県)など
使用上の注意	<ul style="list-style-type: none"> ◎ピンホールといわれる針穴のようなものが出ることもあるが、入国時に熱蒸しているの虫は残っておらず、強度上の問題はもない。 ◎石灰の白い筋が入ることもある。 ◎木の成分が壁面やモルタルに付着することもあるが、台所用漂白剤や中性洗剤でほぼとれる。 ◎密度が非常に高く堅いので、ビス打ちの際には下穴を開ける必要がある。



マニルカラ材

マニルカラは南米で産出される木材。同じハードウッドである「ジャラ」に色合いが似ていることから「アマゾンジャラ」と呼ばれ、ジャラの低コストの代替品として知られている。黒い縞のような木目が出るのが特徴的で、耐久性等はジャラより強い。

産地	南米
別名	マサランドウバ、アマゾンジャラ
特徴	<ul style="list-style-type: none"> ◎材色は茶褐色～赤褐色。経年変化後はグレーになる。 ◎木肌が美しく、難燃性も高い。
耐久性	<ul style="list-style-type: none"> ◎防虫・防腐処理は不要。 ◎耐久性は極めて高い。
主要用途	重構造物、デッキ、フローリング、階段の踏板など
納入実績	MEITENGAビル(徳島県)など
使用上の注意	<ul style="list-style-type: none"> ◎板材(KD材)のみの取扱い ◎木の成分が壁面やモルタルに付着することもあるが、台所用漂白剤や中性洗剤でほぼとれる。 ◎密度が非常に高く堅いので、ビス打ちの際には下穴を開ける必要がある。



ウリン材

ウリンは東南アジアで産出されるイペによく似た木材。アイアンウッドと呼ばれることもあるほど堅くて丈夫な材質。木肌は美しいがアクがよく出るので要注意。

産地	東南アジア
特徴	<ul style="list-style-type: none"> ◎材色は赤褐色～黄褐色。経年変化により黒っぽく変色する。 ◎非常に硬く、耐久性に優れる。
耐久性	◎防虫・防腐処理は不要。
主要用途	◎一般の構造物やその他の重構造物、船舶関係、床材、船着場の栈橋などに使用されるほか一般住宅のデッキにもよく使用されている。
使用上の注意	<ul style="list-style-type: none"> ◎原木の径が小さいため、大きいサイズの部材については確認が必要。 ◎木の成分が壁面やモルタルに付着することもあるが、台所用漂白剤や中性洗剤でほぼとれる。 ◎密度が非常に高く堅いので、ビス打ちの際には下穴を開ける必要がある。

木材特性比較表

樹種名	比重	曲げ強さ kg/cm ²	圧縮強さ kg/cm ²	剪断強さ kg/cm ²	防腐処理
イペ	1.12	1,957	905	151～	不要
セランガンバツ	0.98	1,333	701	151～300	不要
マニルカラ	1.05	1,550	936	126	不要
グリーンハート	0.98	1,331	701		不要
ウリン	0.96	1,886	911		不要
米杉	0.37	600	310	65	要
杉	0.38	650	350	60	要
桧	0.44	750	400	75	要

参考資料：「林業試験場木材部編：世界の有用木材 300種」
「新しい南洋材の手引き」ほか

NGSハードウッド製品サイズ・価格一覧

**NGS ハードウッド製品のサイズ・価格表です。別注サイズや加工にもご対応いたします。
お気軽にお問い合わせください。なお、ご発注の前には必ず在庫をご確認ください。**

※商品の価格に消費税は含まれておりません。

※商品の価格はH30年4月現在のものです。予告なく変更になる場合がございます。ご了承くださいませよう願いたします。

NGSハードウッド **ウッドデッキ部材・価格表**(寸法単位:mm) 寸法以外の別注サイズにもご対応いたします。お気軽にご相談ください。

樹種	名称	仕上り寸法			設計価格 (mあたり単価)
		厚み	巾	長さ	
イベ	束柱	80/90	80/90	300/500	6,900
	柱	80/90	80/90	1,200~3,600(300ピッチ)	6,900
	大引	40	80	1,800~3,600(300ピッチ)	3,450
	幕板	28	115	1,800~3,600(300ピッチ)	3,010
	床板・笠木	28	100	1,800~3,600(300ピッチ)	2,680
	筋交	25	90	1,500/2,100	2,680
	ステ貼	15	80/90	1,800~3,600(300ピッチ)	1,740
	根がらみ	20	90	1,800~3,600(300ピッチ)	1,740
	ラティスパネル枠付	W900×H900/W900×H1,200			時価
セランガンバツ	束柱	90	90	300/500	4,700
	柱	90	90	1,000/2,000/3,000/3,900/4,000	4,700
	大引	40	80	2,000/2,500/3,000/3,600/3,900/4,000	2,090
	幕板(1)	18	145	1,800~3,900(300ピッチ)	1,800
	幕板(2)	28	145	1,800~3,900(300ピッチ)	3,260
	床板・笠木	28	100	2,000/2,500/3,000/3,600/3,900/4,000	1,840
	筋交	25	90	1,500/2,000	1,840
	ステ貼	15	90	2,000/2,500/3,000/3,600/3,900/4,000	1,220
	根がらみ	20	90	2,000/2,500/3,000/3,600/3,900/4,000	1,220
ラティスパネル枠付	W900×H900/W900×H1,200			時価	

NGSハードウッド **ノンビスデッキ部材・価格表**(寸法単位:mm) 単価は床板と金物のセット価格です。

樹種	名称	仕上り寸法			設計価格 (mあたり単価)
		厚み	働き巾	長さ	
イベ	床板	18	115	1,800~4,200(300ピッチ)	22,200
	床板	28	115	1,800~4,200(300ピッチ)	30,200
セランガンバツ	床板	18	115	2,000/2,500/3,000/3,600/3,900/4,000	16,500
	床板	28	115	2,000/2,500/3,000/3,600/3,900/4,000	20,400

NGSハードウッド **目隠しフェンス部材・価格表**(寸法単位:mm)

樹種	名称	仕上り寸法			設計価格 (mあたり単価)
		厚み	巾	長さ	
イベ	格子	25	30	1,800~4,200(300ピッチ)	1,200
	ボーダー	18	100	1,800~4,200(300ピッチ)	1,740
	ルーバー	18	90	1,800~4,200(300ピッチ)	2,180
	柱	80	80	1,800~4,200(300ピッチ)	6,900
	間柱	40	80	1,800~4,200(300ピッチ)	3,450
	筋交	40	80	1,800~4,200(300ピッチ)	3,450
	笠木(1)	28	100	1,800~4,200(300ピッチ)	2,680
	笠木(2)	28	115	1,800~4,200(300ピッチ)	3,010
	セランガンバツ	格子	25	30	2,000/2,500/3,000/3,600/3,900/4000
ボーダー		18	100	2,000/2,500/3,000/3,600/3,900/4000	1,220
ルーバー		18	90	2,000/2,500/3,000/3,600/3,900/4000	1,640
柱		80	80	2,000/2,500/3,000/3,600/3,900/4000	4,700
間柱		40	80	2,000/2,500/3,000/3,600/3,900/4000	2,090
筋交		40	80	2,000/2,500/3,000/3,600/3,900/4000	2,090
笠木(1)		28	100	2,000/2,500/3,000/3,600/3,900/4000	1,840
笠木(2)		28	115	2,000/2,500/3,000/3,600/3,900/4000	2,050

NGSハードウッド サイディング部材・価格表(寸法単位:mm)

樹種	名称	仕上り寸法			設計価格 (㎡あたり単価)
		厚み	働き巾	長さ	
イペ	サイディング	15	105	900~4,500(300ピッチ)	18,100
	広幅サイディング	15	135	900~4,500(300ピッチ)	18,400
セラガンバツ	サイディング	15	105	2,000/2,400/2,700/3,000/3,900/4,000	14,350
	広幅サイディング	15	130	1,800~3,900(300ピッチ)	14,350

NGSハードウッド ブロックデッキ・価格表(寸法単位:mm) 1ケース/11枚(コネクター付)での販売となります。ばら売りはいたしません。

樹種	仕様	製品寸法	設計価格 (ケース単価)
イペ	ブロックデッキ	300×300×35/枚 (11枚=1㎡/ケース)	27,500
セラガンバツ	ブロックデッキ	300×300×35/枚 (11枚=1㎡/ケース)	24,200

ウイング ウッドデッキビス(寸法単位:mm)

サイズ	頭径	下穴ドリル径	箱入数	定価
5.5×45	10	4.0~5.0φ	100本	1箱 4,220円
5.5×55				1箱 4,480円
5.5×65				1箱 4,740円

●材質:SUS304 ●色:ブロンズ色 ●付属品:スクエア#3ビット1本

スターエム ウッドデッキ用皿取錐(寸法単位:mm)

下穴×皿取×内錐全長	内錐 ねじ丈	ウッドデッキビス 適用サイズ	定価
4.5×10×70	50	5.5×45	1本 3,280円
4.5×10×80	60	5.5×55	
4.5×10×90	70	5.5×65	1本 3,320円

※ビスの長さに対応した錐をご使用ください。

NGSハードウッド製品 取扱上の注意

天然木の性質をご理解ください

NGSハードウッド製品は、天然木を使用しています。樹種を問わず、木材はプラスチックやアルミのような工業製品とは異なり、環境とともに経年変化を生じます。また以下のような天然木特有の個性的な特徴を伴う場合があります。自然の産物である木材は、同じ木から取られたものでも、1つ1つすべて表情が異なります。この点をご理解いただき、天然木をご活用くださいますようお願いいたします。

変色について

雨や太陽の紫外線により木材の色が褪せてきます。できるかぎり元の色でご使用頂くために、半年に1回程度、「紫外線予防効果のある塗料」「撥水性のある塗料」を塗布してください。

アクについて

木材にはアク(樹脂成分)がありますので、雨水などで濡れると水と一緒にアクが流れ出てきます。流れ出たアクがコンクリートやモルタルなどに付着した場合、台所用漂白剤や中性洗剤を用いてこすり洗することで、ある程度落とすことができます。

反りについて

乾燥・湿潤の繰り返しによって、木材には反りや曲がりが発生します。施工上問題のない範囲で反りや曲がりのある製品が納品される場合があります。

割れについて

木材には時間の経過に伴い、割れが発生することがあります。製品納品時に割れのあるもの(貫通していないもの)が納品される場合もありますが、強度上の問題はありません。

色・木目の個体差について



(左)逆目 / (右)ピンホール

天然木を使用しているため、製品ごとに色の濃いもの、薄いもの、斑・節・逆目など木目の異なるものや、ピンホール(虫穴)のあるものが混ざります。このどれ1つをとっても同じものがないという特徴が、天然木の最大の魅力であります。不揃いさを生かした自然のあたたかみのあるデザインに適しています。

施工について

ハードウッドは非常に堅いので、ビス打ちの際には下穴を開けてください。美しく施工するためにウッドデッキ用のビスや皿取錐の使用もお勧めいたします。

ウッドデッキビス

各樹種と調和しやすいブロンズ仕上げでビスが目立ちません。

ビス穴が四角なので潰れたり滑ったりしにくく、ハードウッドの施工に向いています。

ウッドデッキ用皿取錐

下穴を開ける際に皿取りをしていただくと、ビスの頭が表面に浮かずにきれいに仕上がります。1度にビスの下穴と皿取りが同時にできるのでスムーズに施工できます。



メンテナンスについて

天然木であるハードウッドをより長くお使いいただくためのポイントをご紹介します。

施工時のポイント

ウッドデッキやウッドフェンス等の周辺は風通しのいい状態で使用していただくと、より長くお使いいただくことができます。たとえば、ウッドデッキの下にはコンクリートを打っておくと下からの湿気が防げて、かつ防草効果もあります。束の周りが常時植物や樹木に被われるような環境下では水切れが悪いため、カビ等が繁殖しやすい状況になります。

木の表面処理についてのポイント

天然の木材を使用しておりますので、時にはササクレやひび割れ、毛羽立ち等が生じる場合がございます。ササクレや毛羽立ちが気になる場合は、サンドペーパーで当該箇所を軽く研磨してください。また、表面2mm程度削れば、中は施工時のままの色で、杉や桧の劣化のように木材の中の質量がスカスカになっているわけではありません。

塗装のポイント

イベやセラガンバツ等、NGSハードウッドは塗装をしなくても木材自体が高耐久性を備えています。ですが、いかなる木材でも雨に曝されているうちに退色していきます。

もし退色が気になる場合には、塗装をお奨めいたします。

屋外の木材への塗装については、「ステインタイプ」と「ペンキタイプ」大きく2つのタイプの塗料があります。ステインタイプは浸透性があるので、顔料が木材にしみ込んで着色するため木目を生かした仕上がり

になります。また、再塗装の際にも上から重ね塗りができる為手軽に扱えます。ペンキタイプは木材の表面に塗膜を作って保護するのですが、時間が経つと木材との収縮率との違いから剥離がおこり、そこから塗膜と木材の間に水が浸入する恐れがあります。また、再塗装の際には、一度塗膜をすべて落としてからでないと塗装ができません。

当社が取り扱う塗料

当社では、ステインタイプの中でも屋外用木材保護塗料「ステンブルーフ」を推奨しています。ステンブルーフは撥水性が長期間持続するのでおすすめです。

退色し始めた木材の塗装をする場合は、まず黒ずみや汚れを落としてください。そのあとササクレ等をサンドペーパーで軽く研磨して整えてください。ちなみに、プロの業者さんがする場合は漂白剤であく洗いをしています。

木材が十分に乾いた状態でステンブルーフを2回塗りしてください。2回目の塗装は半日以上期間あけて塗装してください。

詳しい塗装方法は塗料の取り扱い説明書に従ってください。



メンテナンス例（表面を研磨）

ウッドデッキをお考えのみなさま、 NGSデッキサポートシステムをご活用ください。

NGS デッキサポート システムのメリット

1 お客様のイメージから図面を作成し、簡単に見積もりを出すことができます。

2 ハードウッドの専門店ならではのウッドデッキに適した部材のアドバイスができます。

3 予算やイメージに合わせたオリジナルウッドデッキをカタチにするご提案ができます。

- ※お見積りのための図面であり、施工図面ではございません。
- ※ご希望の樹種やご予算、プレカット加工等がありましたら事前にご相談ください。
- ※部材追加等の場合は別途代金を頂戴いたします。また、ビス・金物等は含まれておりませんのでご注意ください。
- ※部材のみの販売となります。施工は、建築業者様にご依頼されることをお勧めいたします。
- ※弊社では施工を請け負っておりませんのでご了承ください。(徳島県内のお客様はご相談ください)

Step1 ■ご希望のデッキのイメージを簡単なスケッチ(平面図・立面図)にして、FAXまたはE-mailでお送り下さい。

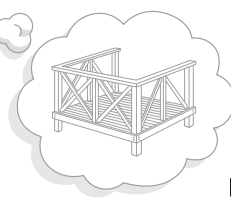

送信先



088-663-2838

送信先



hazon@ngswood.co.jp

Step2 ■CADで図面化し、お見積もりいたします。

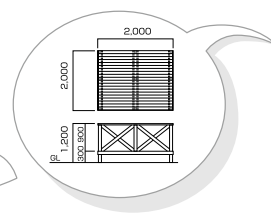

Step3 ■デザイン・樹種・数量等をご確認のうえご注文下さい。



Step4 ■部材一式をお届けいたします。

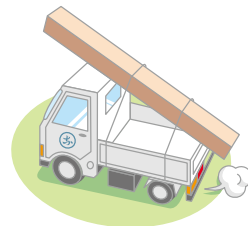

株式会社 中山源太郎商店

ホームページで施工例を
ご覧いただけます!

中山源太郎商店

検索



【本社・保存木材事業部】

〒770-8001 徳島県徳島市津田海岸町2-8
tel.088-662-3800 fax.088-663-2838

本カタログ内の使用写真は印刷の都合および撮影条件の違いにより、
実物と多少色の違いがございます。