

## ■ モラサン 施工例



### ⚠️ 屋根下葦材使用上の注意事項

- 勾配屋根での作業中は、足が滑らないように注意して下さい。  
雨や露での表面が濡れている場合は特にご注意下さい。
- 特に急勾配の場合には、足場や軒先の安全柵、防網等を設置して下さい。
- 重ね幅は設計図書、共通仕様書等の寸法以上とし、漏水にご注意下さい。  
(一般的には縦20cm以上、横は10cm以上)
- 壁際部は30cm以上立ち上げて下さい。
- 雨水の量は軒先に近付くほど多くなります。瓦葺施工前の漏水防止のためにも、軒先付近の施工は入念に行ってください。
- 仮止めタッカー釘は、下地板の隙間を避け釘頭が丁度ルーフィング表面で止まるよう垂直に且つ釘穴を広げないよう入念に打って下さい。  
下葦材に釘がのめり込んだり、釘の周囲が凹む程強く打ち込まないで下さい。これらのことが漏水の原因になります。
- 剥離フィルムは非常に滑り易いので足で踏んだり絡めたりすると滑って転落の恐れがあります。  
適当に丸めて整理し、絶対に踏まないで下さい。
- 勾配屋根上で下葦材等の保管には落下の危険のないよう十二分に注意して下さい。  
又、勾配屋根上で、特に夏場は表面の温度が上がり、瓦がズレる恐れがありますので、瓦の保管にも十二分に注意して下さい。

### ⚠️ 壁面部の養生

- 下葦材の施工後降雨などで壁面の状態により水漏れする場合は汚染が発生する恐れがありますので必ず雨養生を行ってください。

### 取扱代理店



## 七王工業株式会社

本社 ■ 香川県善通寺市金蔵寺町180番地  
☎ (0877) 62-0951 (代) FAX (0877) 62-4927  
東京営業所 ■ 東京都江戸川区松本1丁目34-13  
☎ (03) 3652-8151 (代) FAX (03) 3652-8153  
大阪営業所 ■ 大阪市西淀川区福町3丁目1-50  
☎ (06) 6474-7841 (代) FAX (06) 6474-7809  
北海道営業所 ■ 北海道江別市幸町11-1  
☎ (011) 384-0121 (代) FAX (011) 385-2442



改質アスファルトルーフィング

# モラサンシリーズ



いつも晴れ気分。

**NANAO**  
INDUSTRIES CO.,LTD.



市場に於いては、以前から家屋の耐久性が求められるようになってきており、住宅品質確保法の施行がこれに拍車をかけております。これに伴い、屋根下葺き材にも高品質で長期耐久性を持つ製品が求められるようになりました。

モラサンシリーズは、これらの要求に応えることの出来る高い耐久性と基本物性を持つ製品で、新しく施行された「住宅瑕疵担保履行法」に必要とされる、住宅保証機構平成20年度版「住宅瑕疵担保責任保険設計施工基準」に適合する製品です。

漏水をストップ!ココが違います!!

# モラサン シリーズ

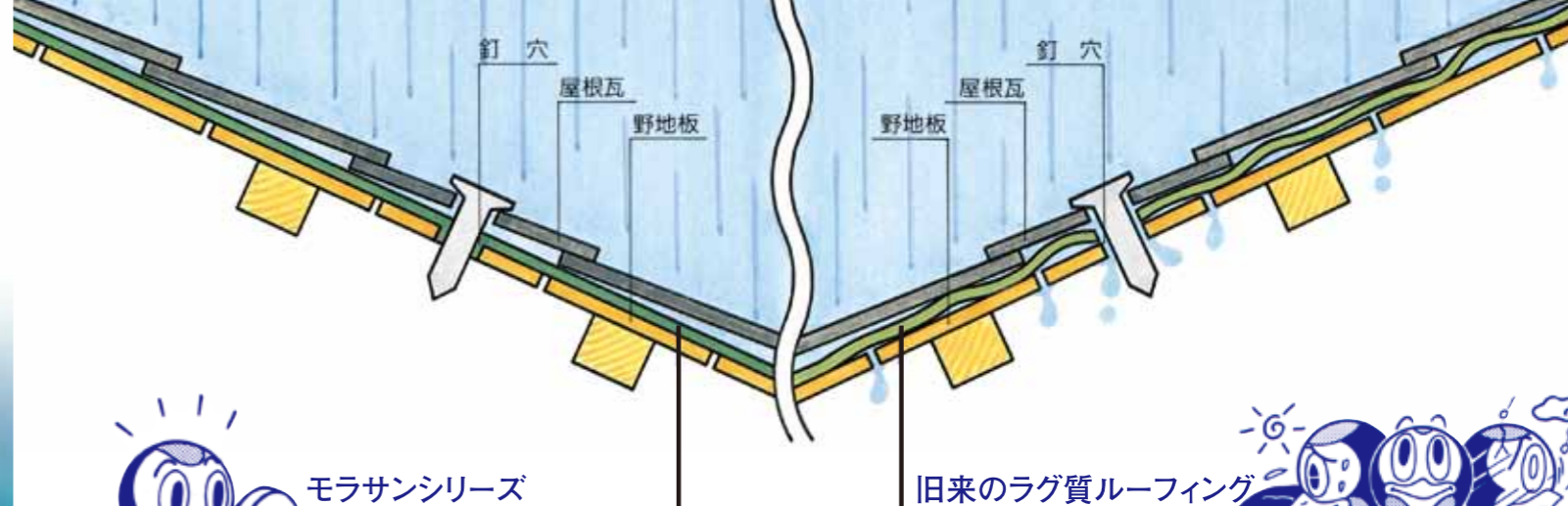

モラサンシリーズ



旧来のラグ質ルーフィング

## 釘穴シール性

ルーフィングは、ステーブルや釘などにより数多くの穴が開けられており、釘穴シール性が悪いとこれら穴より漏水を起し家の耐久性を著しく下げます。

モラサンシリーズでは、改質アスファルト(ゴムアス)を用いることにより釘穴シール性を高め家を漏水から長期にわたり守ります。

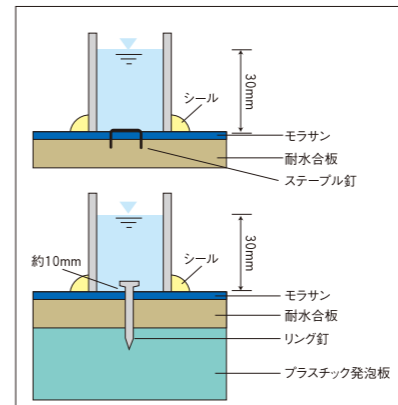

図のように30mmの水頭までパイプ内に色水を入れる。  
24時間静置後、貫通釘を通した漏水の有無を確認する。貫通釘を通した漏水が認められない場合は、水を取り除き、更に24時間静置し、釘穴部分の下地の状況を確認する。漏水が認められないとは以下の1)および2)を満足した場合をいう。

- 1) 10個中8個以上、下地が濡れていないこと。
- 2) 貫通釘を通して下地裏面に漏水しないこと。



## 風対策

今までは、ルーフィング施工時、突風でルーフィングが風にあおられ破れて飛散することがありました。

しかし、モラサンシリーズは合成繊維不織布を全ての製品に使用することで、破れにくくなり飛散防止に効果を発揮します。

優れた釘穴シール性の違いを見せる高性能下葺材「モラサン」シリーズ

## 低温時の作業性向上

特に、冬期コーナー部の施工で製品を折り曲げると、今までのルーフィングでは気温が下がるに従って、割れたり、亀裂を生じたりすることがありました。モラサンシリーズは、改質アスファルト(ゴムアス)を用いることにより低温時でも亀裂や割れを生じ難くしています。

## 高耐久性

モラサンシリーズは、高い耐久性とシール性を持つ製品として開発され、その耐久性は従前のアスファルトルーフィング940と比べると2倍以上の耐久性を持ちます。

## 便利な接着性!

緩勾配の屋根やALC板の野地などには、粘着層付モラサン・ルーフィングが最適です。釘穴シール性の良好はもちろん、仮止めタッカー釘も不用になっています。剥離フィルムをはがすだけで接着し、軟化ズレや風圧による飛散の心配がまったくありません。特にALC野地の場合は下地の動きに対する追従性に優れているのが特長です。





多様化するニーズに優れた効果を発揮します。目的に応じて最適な「モラサンシリーズ」をお選びください。



## 下葺用改質アスファルト・ルーフィング

# モラサンシリーズ

### ■増貼用モラサン

名称	巾mm	長さ
モラサン200T	200	20
モラサン250T	250	20
モラサン330T	330	20
モラサン400T	400	20
モラサン500T	500	20

●モラサン2号タック付のスライスもの



裏面に合成繊維不織布を張り合わせ強度を高め低温時の施工性も優れています！

### モラサンE

1m×20m・20㎡ 厚1.0m/m

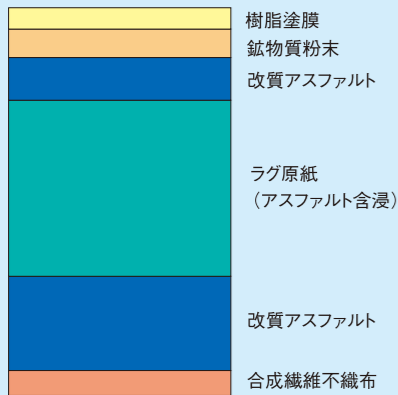
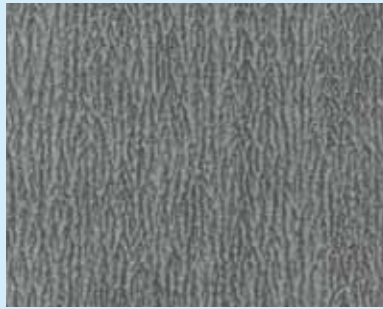

アスファルトを含ませたラグ質原紙に、改質アスファルトを被覆し合成繊維不織布を貼り合わせた、標準的な改質アスファルトルーフィングです。従来の940と比べ防水性、耐久性が向上しており、強風時での飛散も少なくなります。



機能性を重視し、経済性をプラスした優れたルーフィング！

### モラサンF1

1m×20m・20㎡ 厚1.0m/m

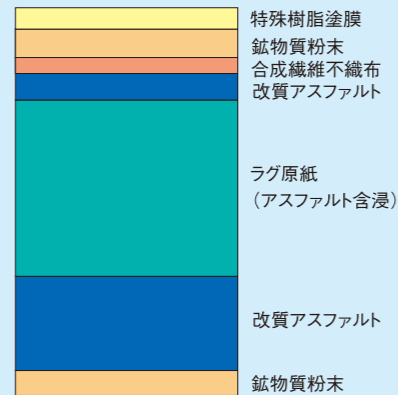

表面を特殊加工することにより、滑り、べた付きを解消し、勾配屋根における作業性が飛躍的に向上しております。

**特許第4207163号**



合成繊維不織布をさらに厚くして、物性能力がアップ！

### モラサン1号

1m×20m・20㎡ 厚1.0m/m

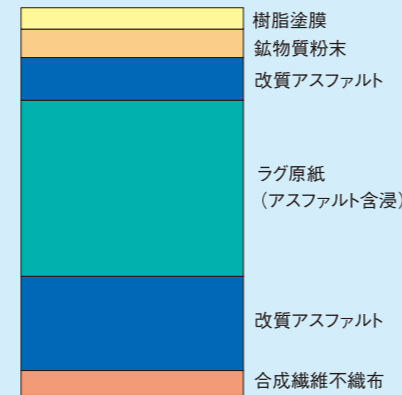

モラサンEの合成繊維不織布を厚くすることで、更に物性を向上させております。



釘穴シール性に優れ長期耐久性にも絶対の信頼があります！

### モラサン2号

1m×20m・20㎡ 厚1.0m/m

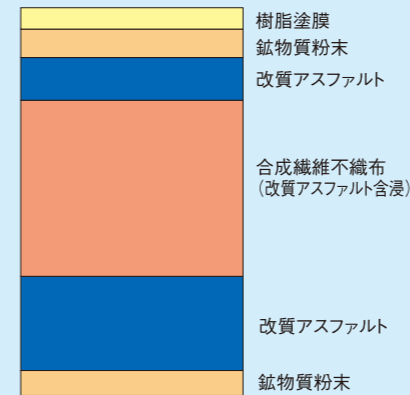

芯材に合成繊維不織布及び、含浸被覆に改質アスファルトを使用しております。伸びに優れ下地の動きに追従しやすいため、長時間にわたり防水性を維持します。



表面に特殊樹脂を施しているためより安全な作業が可能！

### モラサンAD

1m×15m・15㎡ 厚1.2m/m

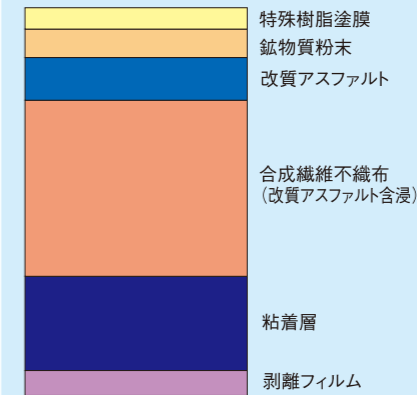
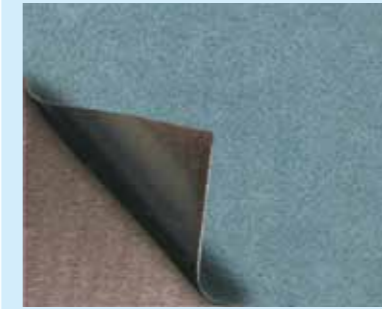

裏面に粘着材を施し、仮止め用ステープルを使用する必要がありません。耐久性や止水性に優れ、緩勾配(2寸5分以上)や防水性が強く要求される現場に最適です。



粘着層の接着力が強いいため強風などの風圧にも心配がありません！

### モラサン2号 (タック付)

1m×20m・20㎡ 厚1.2m/m

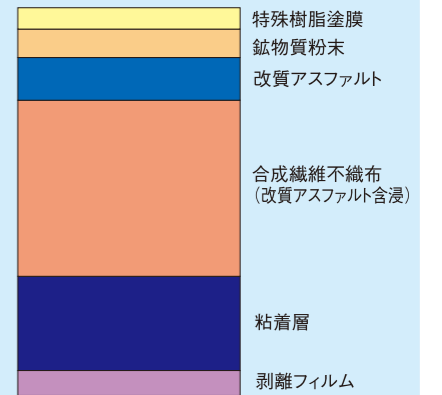
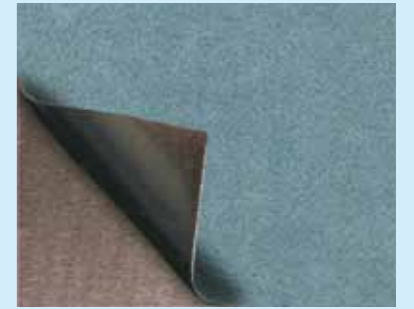

モラサンADの粘着材を高品質に変更することで耐久性を高いております。モラサンシリーズの最上位に位置する優れた製品です。



# モラサンシリーズ

## 施工・増貼り使用法

- ①使用法は簡単で在来品とあまり変わりませんが幅・長手方向とも重ね代に充分ご注意ください。
- ②平面と立面、出・入隅などの増貼り部は重要なので特に入念にしてください。
- ③ラグ質ルーフィングの下葺のときは、せめて本図のようなポイント箇所は増貼用モラサンで補強してください。
- ④増貼用モラサンは、下地に塵埃がある場合は除去し、水気のある場合は乾燥してからご使用ください。

優れた高性能があらゆる部分で高品質な釘穴シール性を守っています！

